

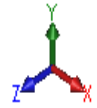

Esboço Dimensão inteligente Aparar entidades Converter entidades Offset de entidades Espelhar entidades Padrão de esboço linear Exibir/excluir relações Repair Sketch Snaps rápidos Esboço rápido

Recursos Esboço Avaliar DimXpert Produtos Office

Chapa (Valor predeterminado)
Sensores
Anotações
Material <não especificado
Plano frontal
Plano superior
Plano direito
Origem

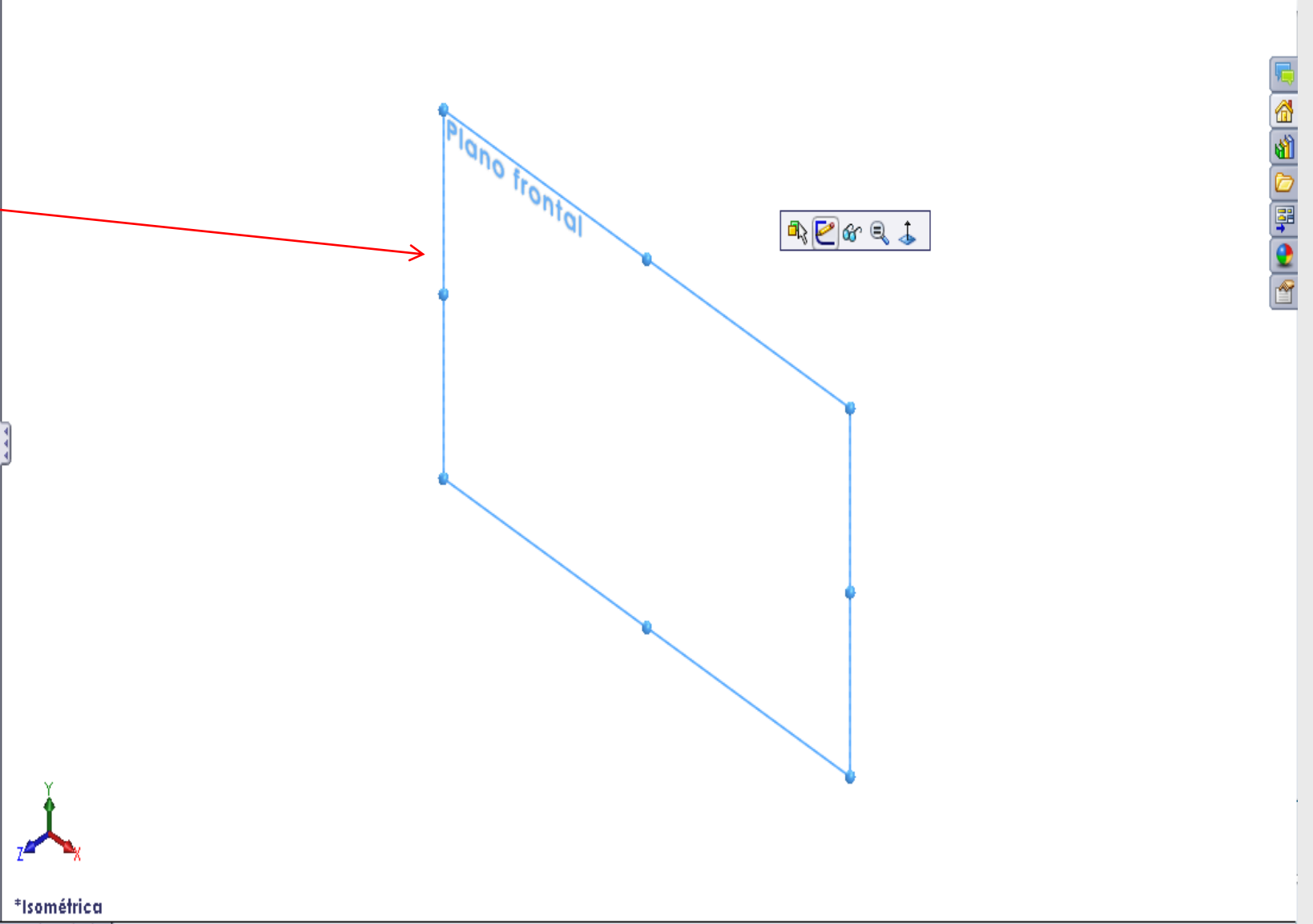

*Isométrica

Chapa (Valor predeterminado)

- Sensores
- Anotações
- Material <não especificado>
- Plano frontal
- Plano superior
- Plano direito
- Origem
- (-) Esboço1

Spline
Esboça um spline. Clique para adicionar pontos de spline que dão forma à curva.

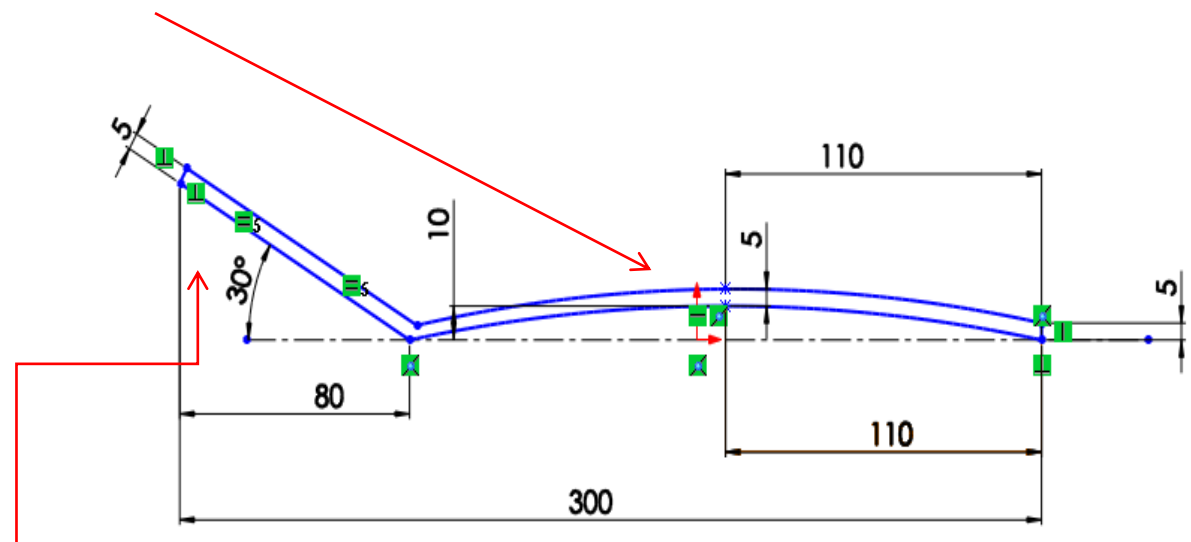

Adicionar relações
Linhas
iguais

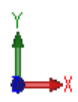

Ressalto/base extrudado Ressalto/base revolucionado Ressalto/Base por loft Ressalto/base por limite Corte extrudado Assistente de Perfuração Corte por revolução Corte por varredura Corte por loft Corte limite Filete Padrão linear Nervura Indinação Casca Envolver Domo Geometria de refe... Curvas Instant 3D

Recursos Esboço Avaliar DimXpert Produtos Office

Chapa (Valor predeterminado <<Valor predeterminado>>_Estado de exibição 1)

Ressalto/base extrudado
Realiza a extrusão de um esboço ou de contornos de esboço selecionados em uma ou duas direções para criar um recurso sólido.

De: Plano de esboço

Direção 1: Plano médio

80.00mm

Inclinação para fora

Recurso fino

Contornos selecionados

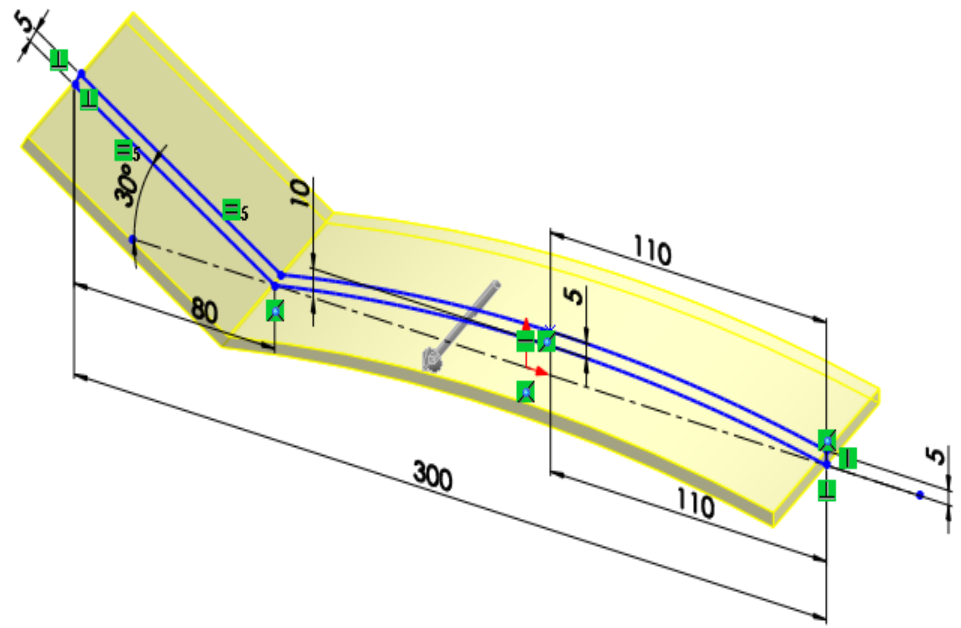

*Trimétrica

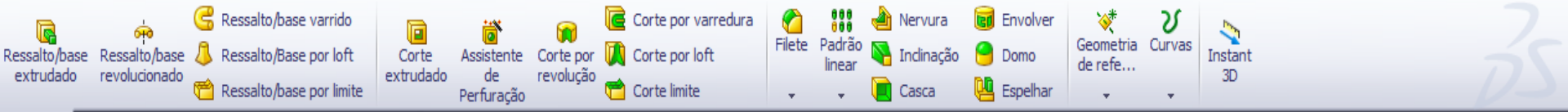

- Recursos
- Esboço
- Avaliar
- DimXpert
- Produtos Office
- Chapa (Valor predeterminado)
- Sensores
- Anotações
- Material <não especificado
- Plano frontal
- Plano superior
- Plano direito
- Origem
- Ressalto-extrusão1

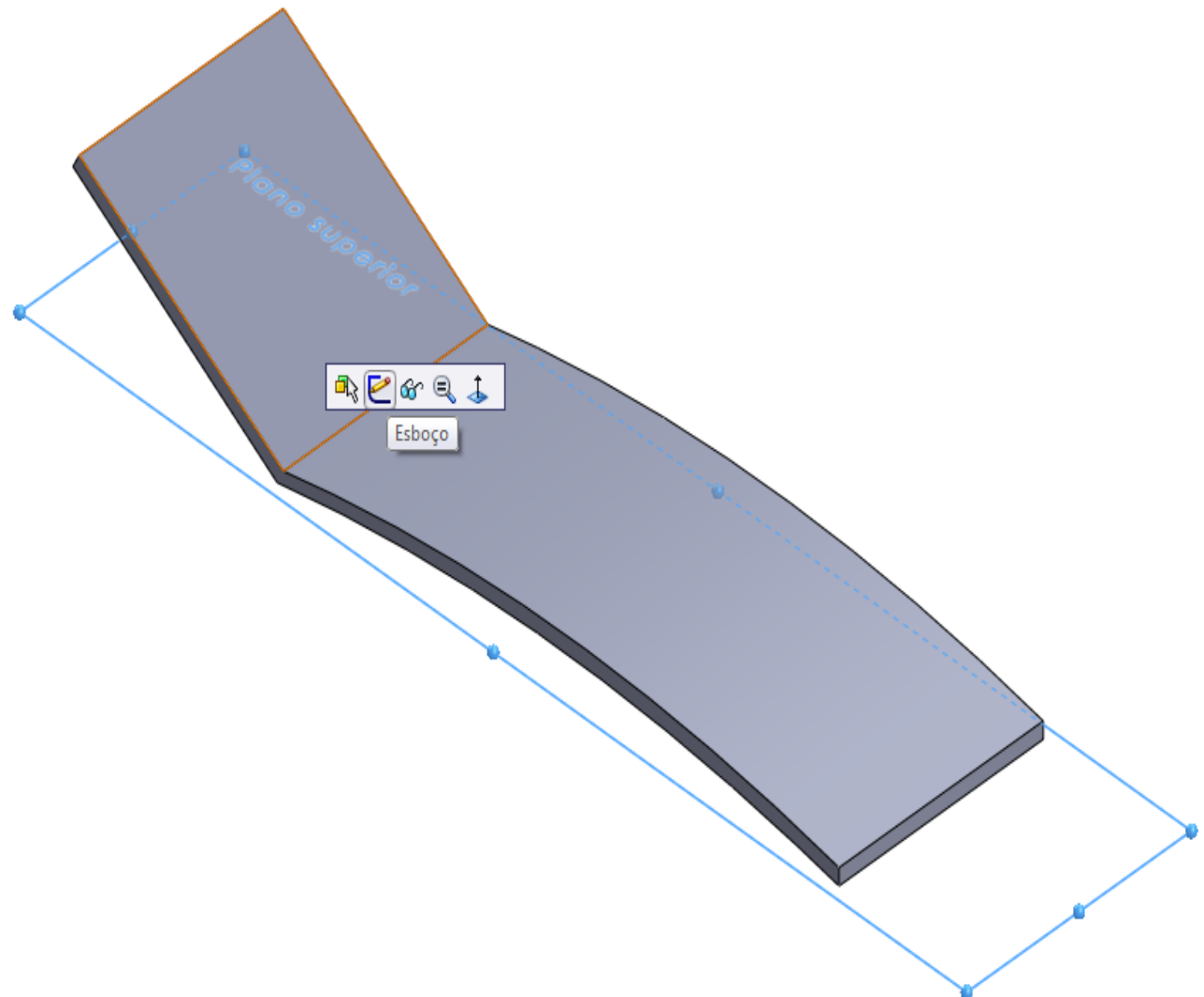

*Isométrica



Spline
Esboça um spline. Clique para adicionar pontos de spline que dão forma à curva.

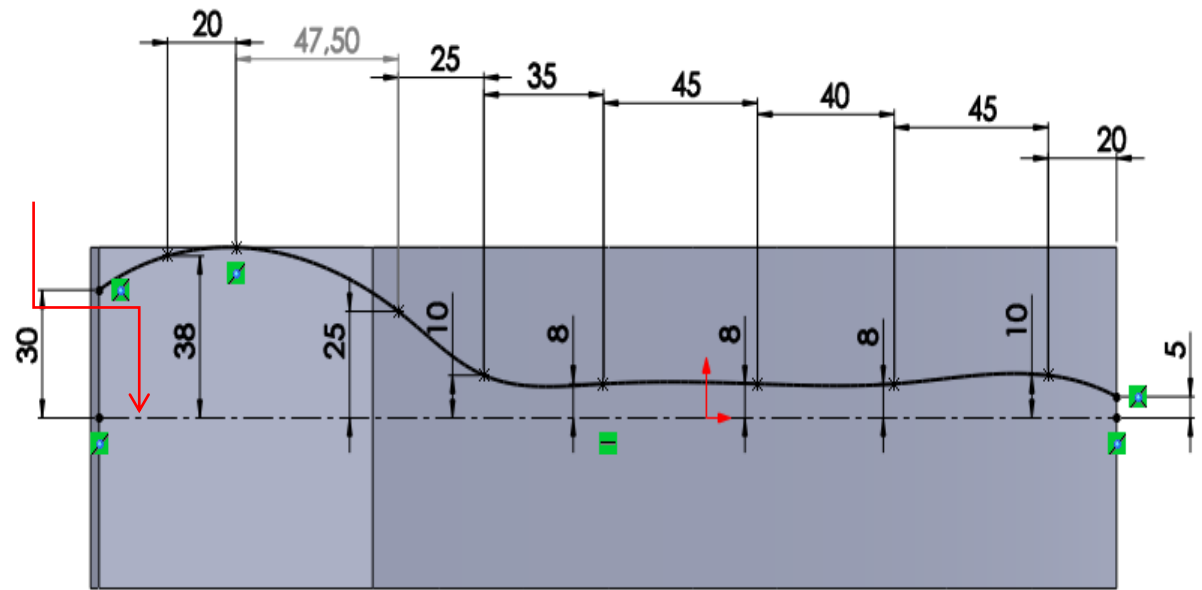
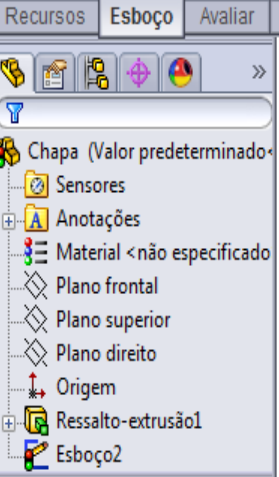

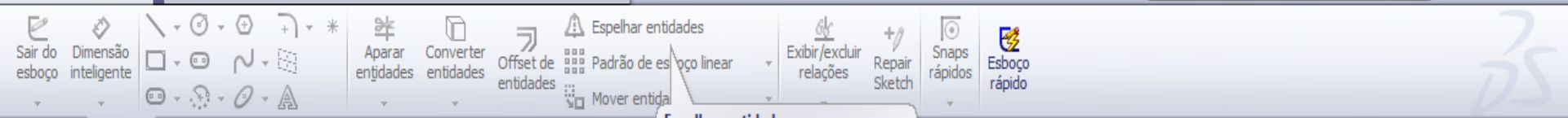

Recursos Esboço Avaliar DimXpert Produtos Office

Chapa (Valor predetermina...)

Espelhar

Mensagem

Selecione entidades a espelhar e uma linha de esboço ou aresta de modelo linear para espelhar

Opções

Entidades a espelhar:

- Spline 1

Copiar

Espelhar em relação a:

Linha1

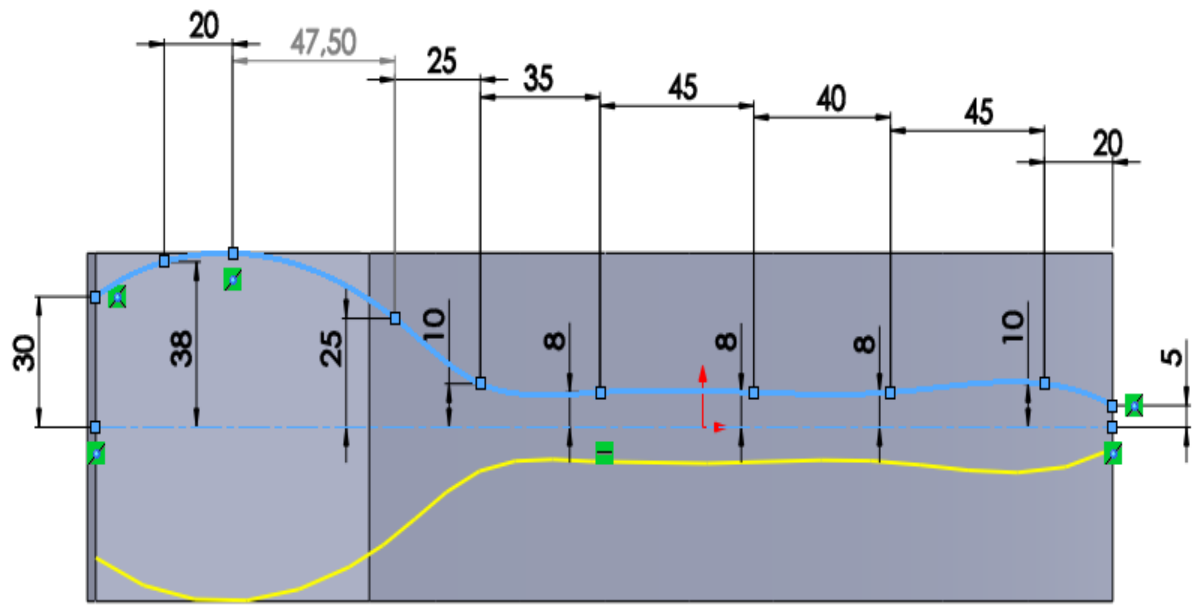

Esboço2 de Chapa * Pesquisar a Ajuda do SolidWorks

Linhas de ferramentas: Esboço rápido, Snaps rápidos, Repair Sketch, Exibir/excluir relações, Padrão de esboço linear, Mover entidades, Offset de entidades, Converter entidades, Aparar entidades, Espelhar entidades.

Recursos Esboço Produtos Office

Inserir linha ?

Mensagem: Edite as configurações da próxima nova linha ou esboce uma nova linha.

Orientação:
 Como esboçado
 Horizontal
 Vertical
 Ângulo

Opções:
 Para construção
 Comprimento infinito

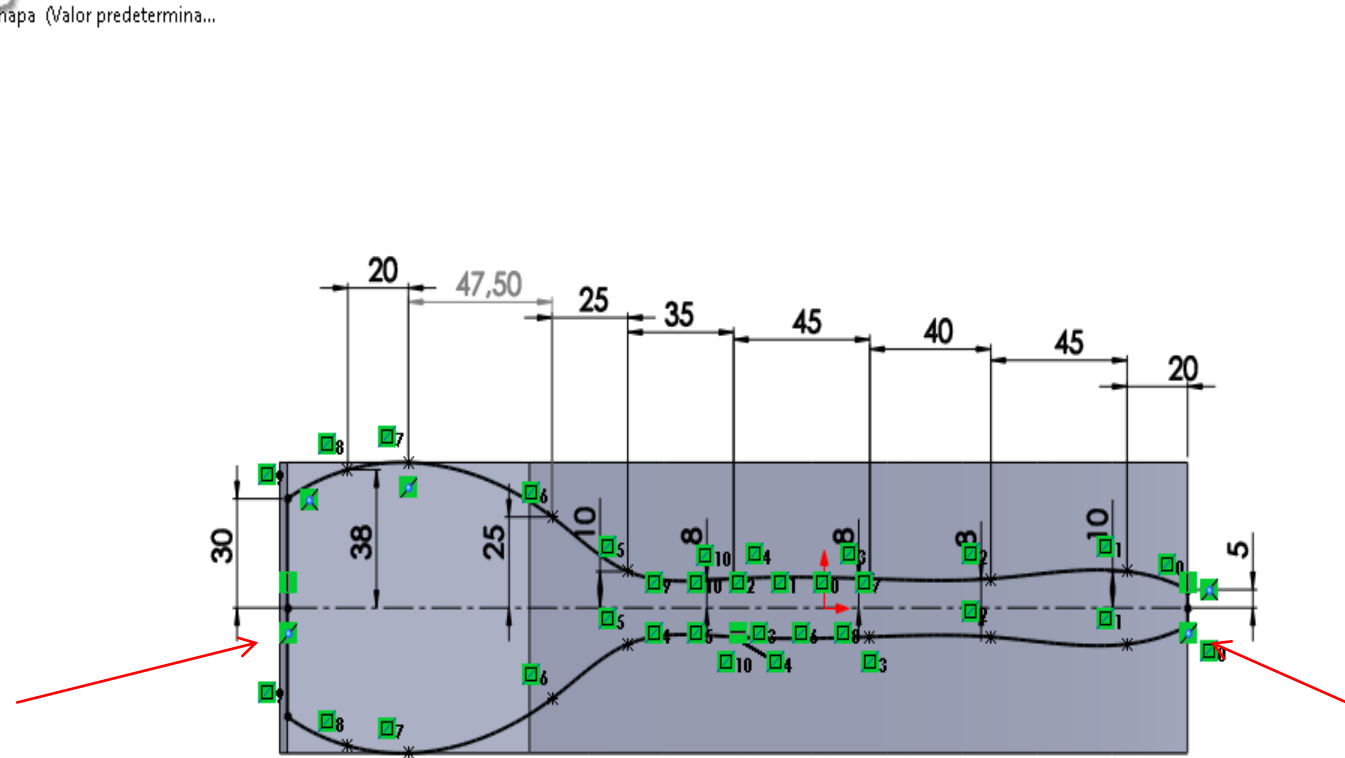

Ressalto/base extrudado Ressalto/base revolucionado Ressalto/Base por loft Ressalto/base por limite

Corte extrudado Assistente de Perfuração Corte por revolução Corte por loft Corte limite

Filete Padrão linear Nervura Indinação Casca

Envolver Domo Geometria de refe... Curvas Instant 3D

Recursos Esboço Avaliar DimXpert Produtos Office

Corte-extrusão

De: Plano de esboço

Direção 1: Cego

80.00mm

Inverter lado para cortar

Inclinação para fora

Direção 2

Recurso fino

Contornos selecionados

Corte extrudado

Corta um modelo sólido por meio da extrusão de um perfil esboçado em uma ou duas direções.

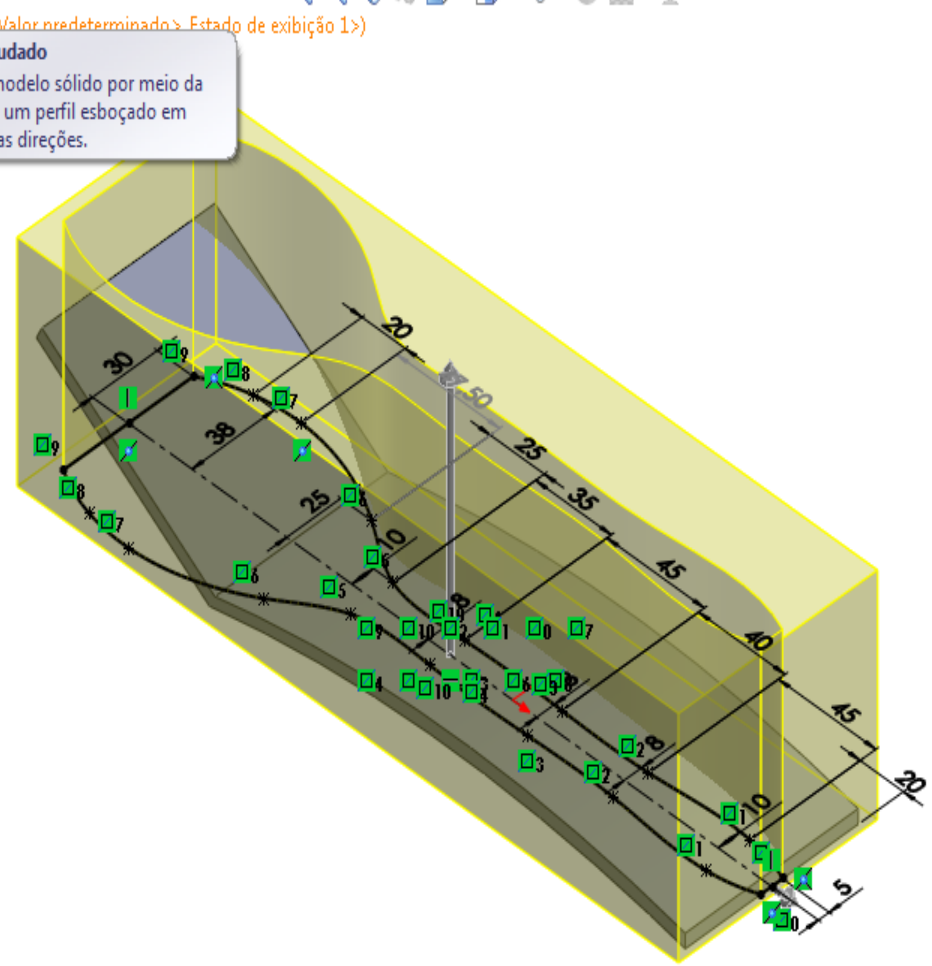

*Isométrica

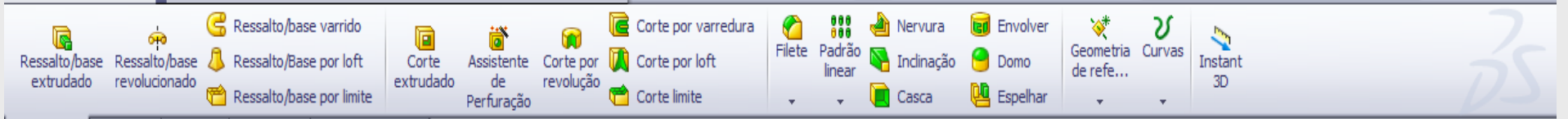

Recursos Esboço Avaliar DimXpert Produtos Office

- Chapa (Valor predeterminado)
- Sensores
- Anotações
- Material <não especificado
- Plano frontal
- Plano superior
- Plano direito
- Origem
- Ressonho-extrusão1
- Corte-extrusão1

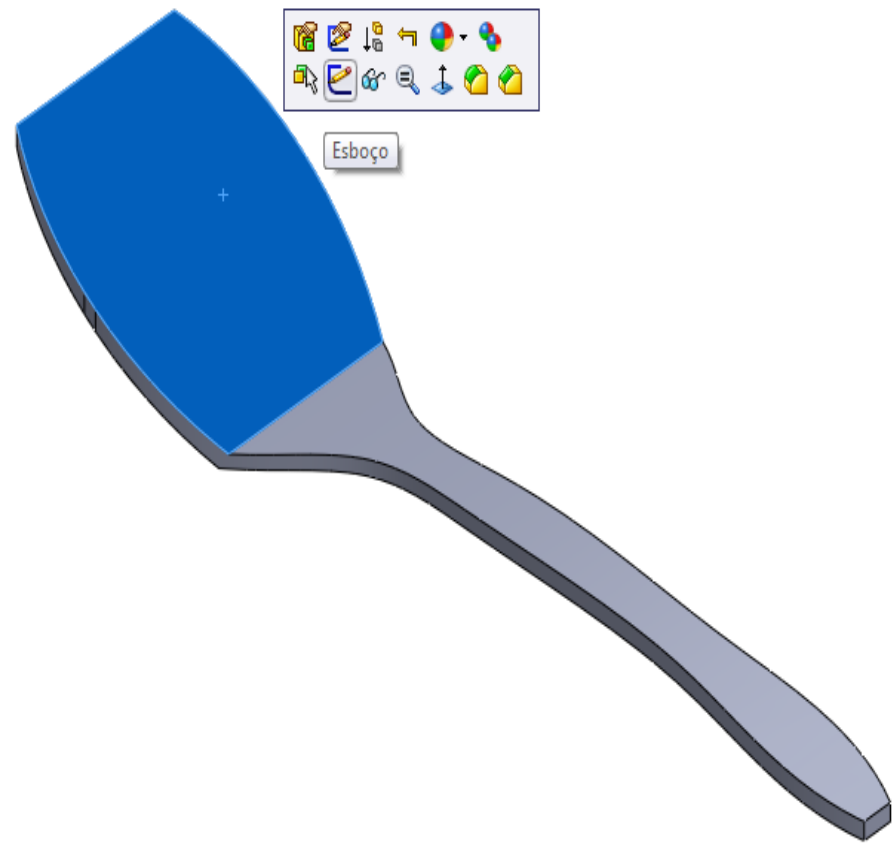

Esboço

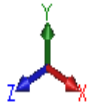

*Isométrica

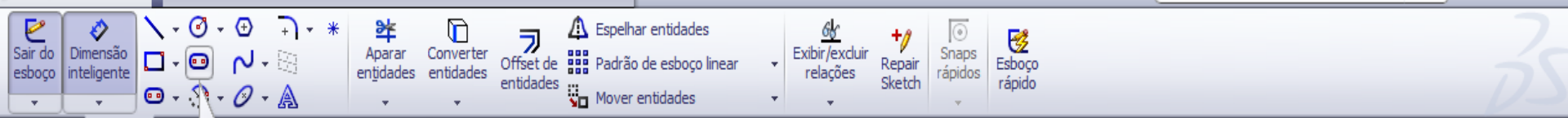

- Chapa (Valor predeterminado)
- Sensores
- Anotações
- Material < não especificado
- Plano frontal
- Plano superior
- Plano direito
- Origem
- Ressalto-extrusão1
- Corte-extrusão1
- (-) Esboço3

Ranhura reta
Esboça uma ranhura reta.

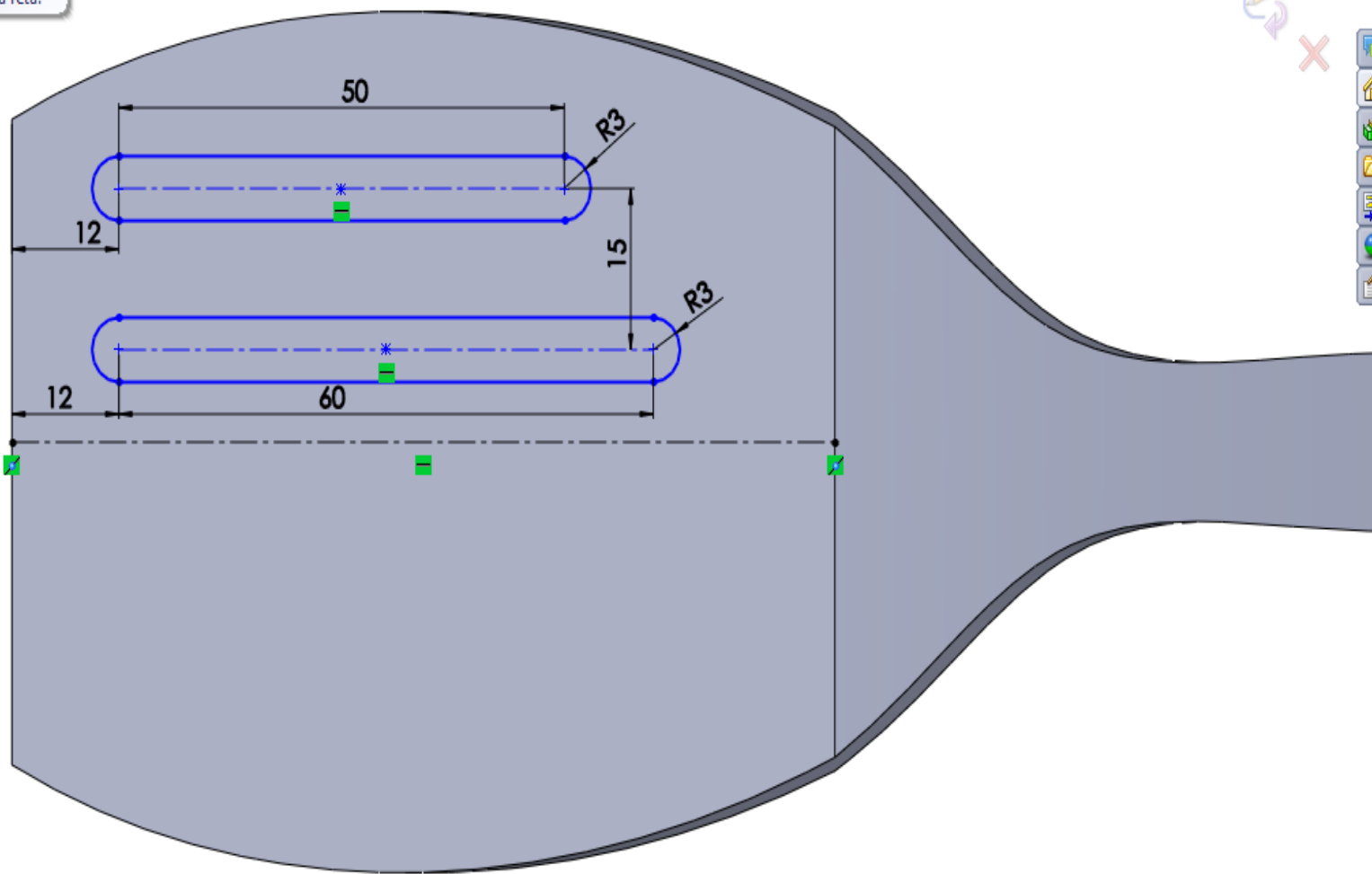

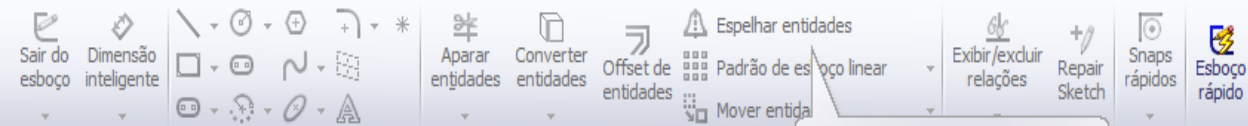

Recursos Esboço Avaliar DimXpert Produtos Office

Chapa (Valor predetermina...

Espelhar

✓ ✗ ↶

Mensagem

Selecione entidades a espelhar e uma linha de esboço ou aresta de modelo linear para espelhar

Opções

Entidades a espelhar:

- Ranhura2
- Ranhura1

Copiar

Espelhar em relação a:

Linha1

Espelhar entidades
Espelha entidades selecionadas em relação a uma linha de centro.

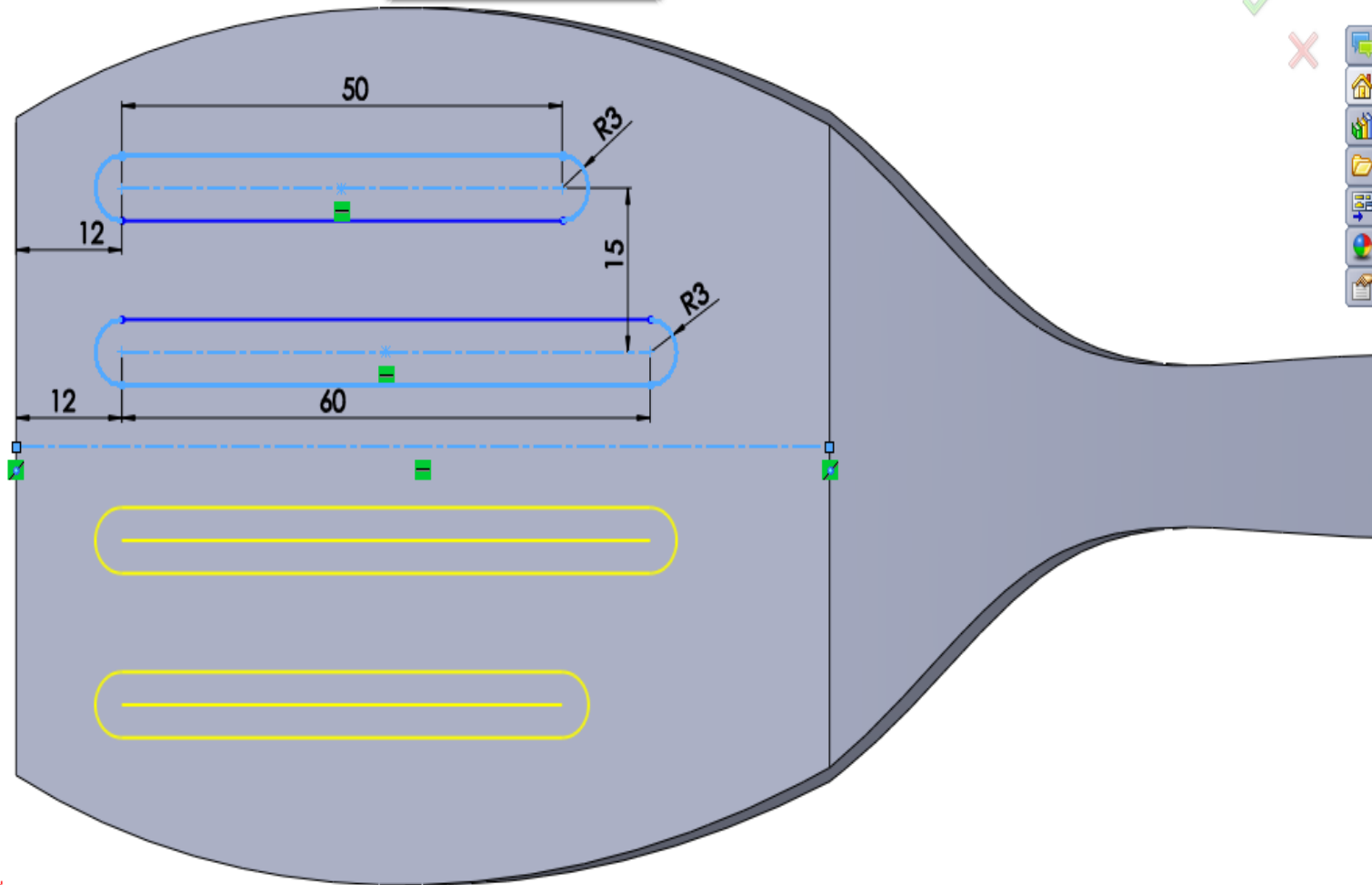

Sair do esboço Dimensão inteligente Aparar entidades Converter entidades Offset de entidades Espelhar entidades Padrão de esboço linear Exibir/excluir relações Repair Sketch Snaps rápidos Esboço rápido

Recursos Esboço Avaliar DimXpert Produtos Office

- Chapa (Valor predeterminado)
- Sensores
- Anotações
- Material <não especificado>
- Plano frontal
- Plano superior
- Plano direito
- Origem
- Ressalto-extrusão1
- Corte-extrusão1
- (-) Esboço3

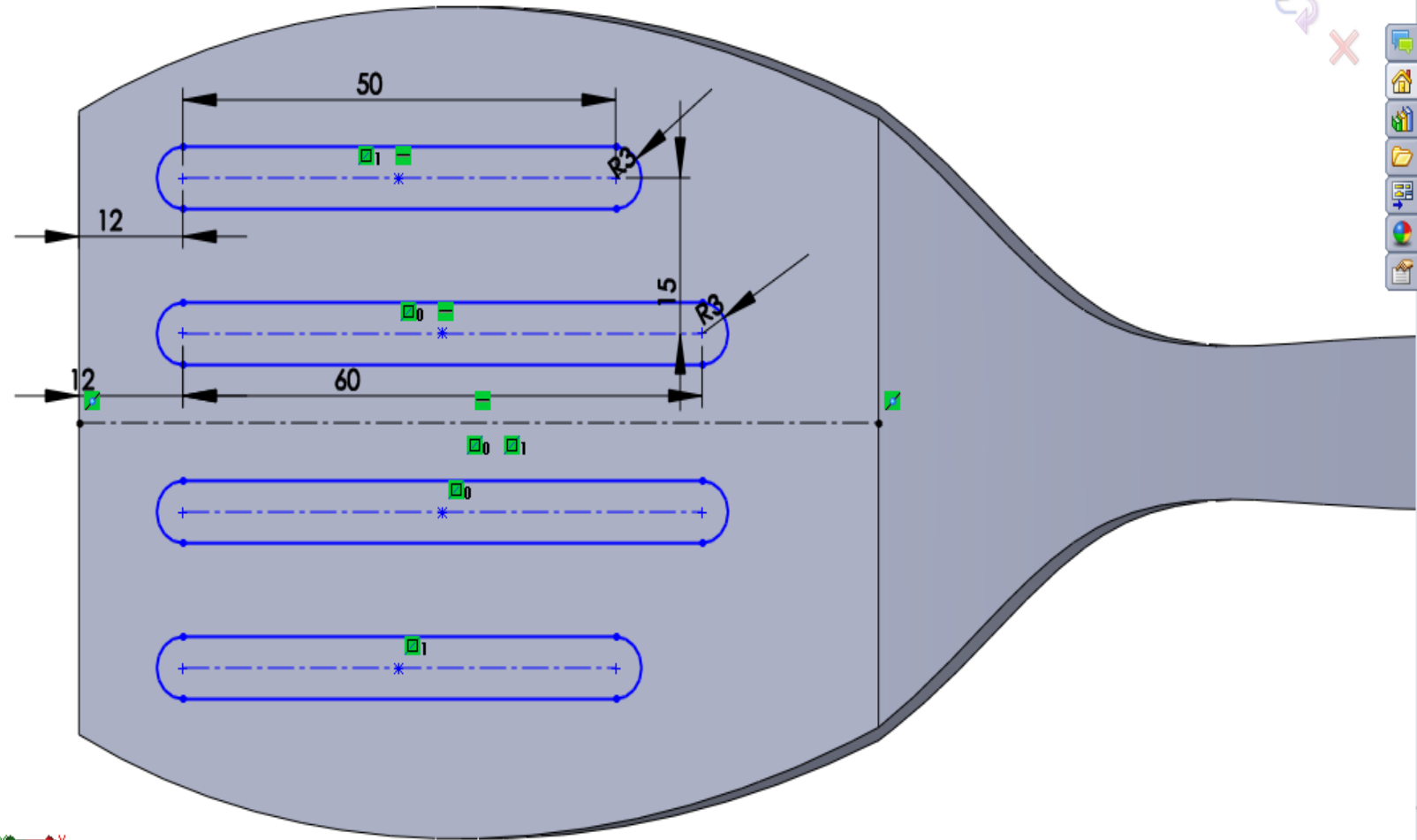

Modelo Estudo de movimento 1

Ressalto/base extrudado Ressalto/base revolucionado Ressalto/Base por loft Ressalto/base por limite

Corte extrudado Assistente de Perfuração Corte por revolução Corte por loft Corte limite

Filete Padrão linear Nervura Indinação Casca Envolver Domo Espelhar Geometria de refe... Curvas Instant 3D

Recursos Esboço Avaliar DimXpert Produtos Office

Chapa (Valor predeterminado)

Corte-extrusão

De: Plano de esboço

Direção 1: Passante

Inverter lado para cortar

Indinação para fora

Direção 2

Recurso fino

Contornos selecionados

Corte extrudado
Corta um modelo sólido por meio da extrusão de um perfil esboçado em uma ou duas direções.

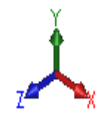
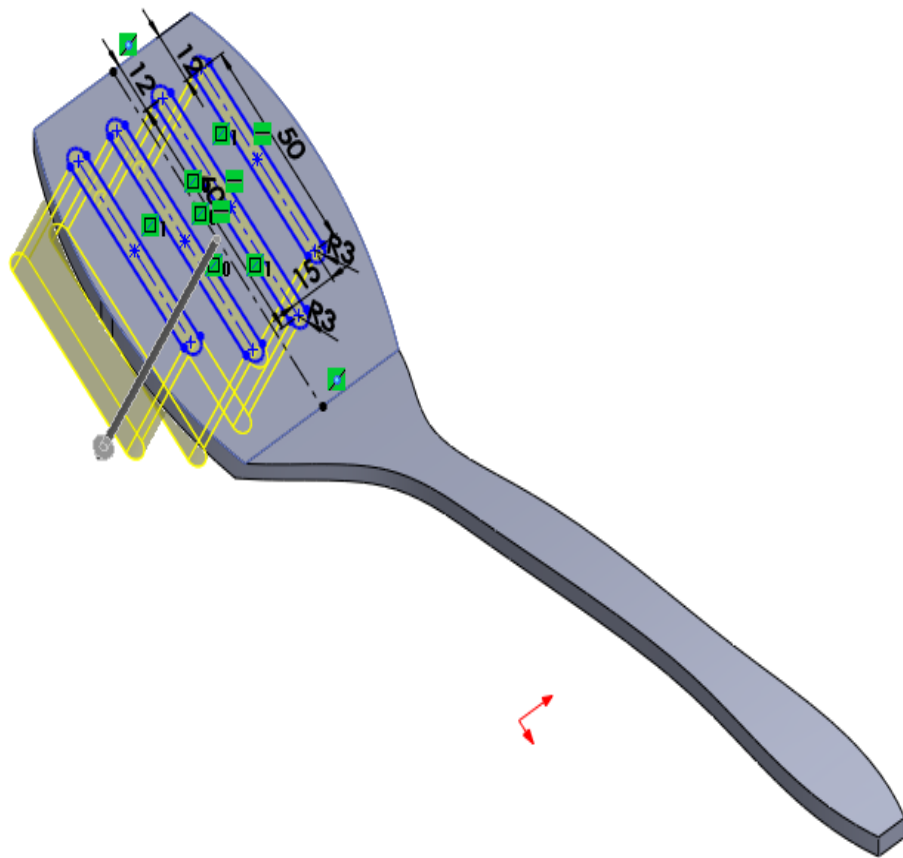

*Isométrica

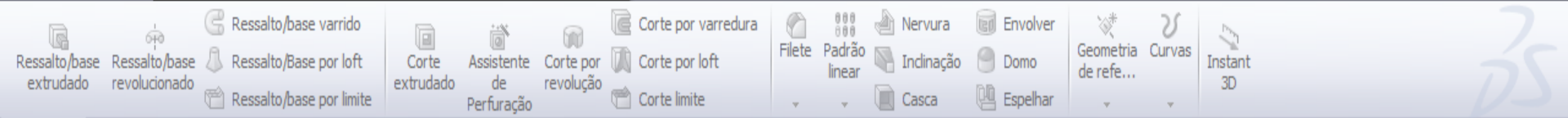

Chanfro1

Parâmetros do chanfro

Aresta<1>

Ângulo distância
 Distância distância
 Vértice

Inverter direção

5.00mm

60.00°

Selecionar através das faces
 Manter recursos

Propagação de tangente

Visualização completa
 Visualização parcial
 Nenhuma visualização

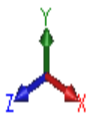
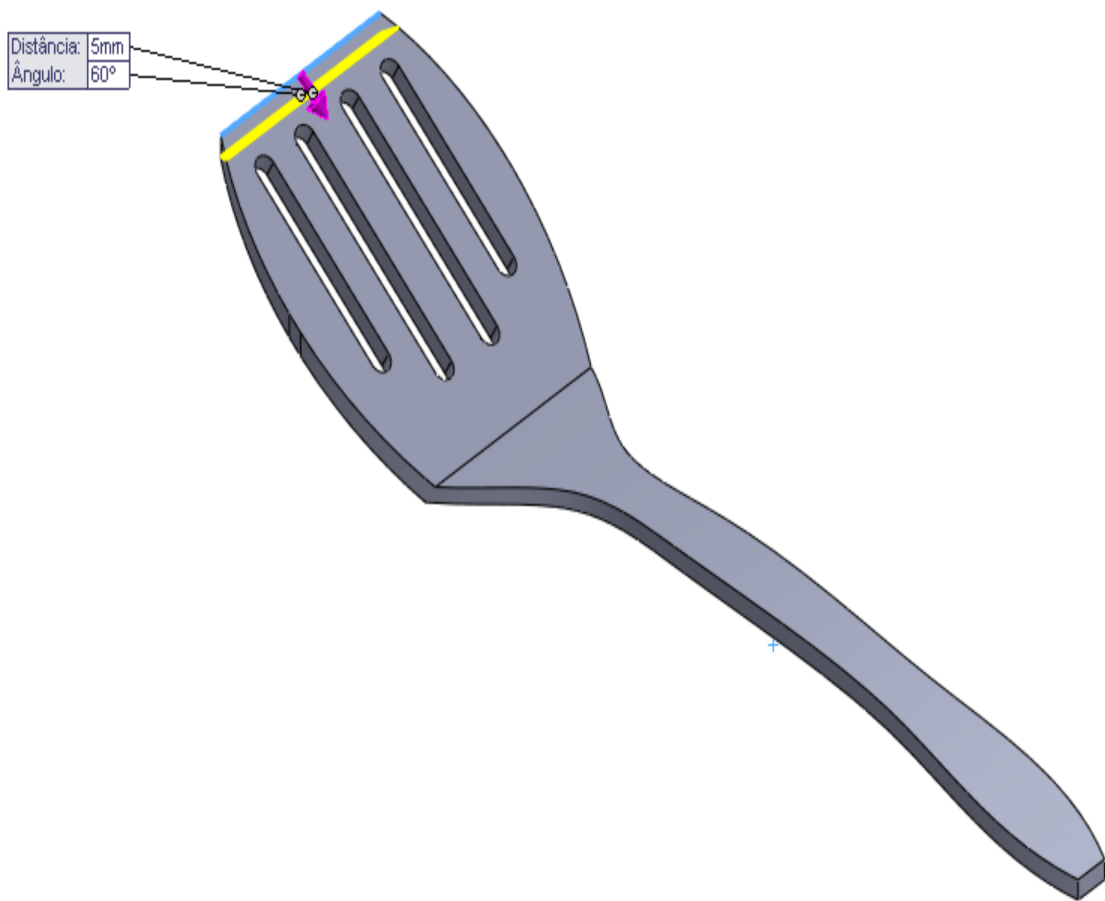

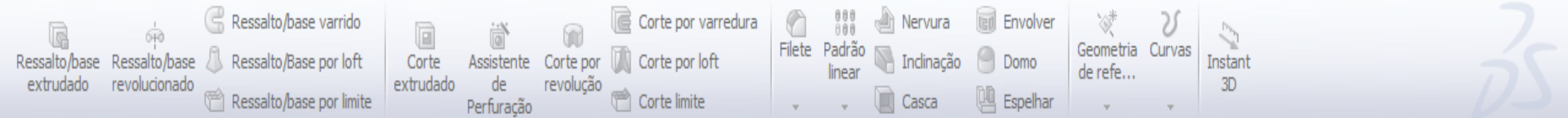

Recursos Esboço Avaliar DimXpert Produtos Office

Chapa (Valor predetermina...

Filete

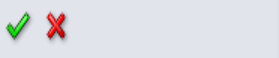

Manual FilletXpert

- Tipo de filete
- Raio constante
 - Raio variável
 - Filete de face
 - Filete redondo

Itens a aplicar filete

5.00mm

- Aresta<1>
- Aresta<2>

- Filetes de múltiplos raios
- Propagação de tangente
- Visualização completa
- Visualização parcial
- Nenhuma visualização

Parâmetros de recuo

Opções de filete

Filete
 Cria uma face arredondada interna ou externa ao longo de uma ou mais arestas em um recurso sólido ou de superfície.

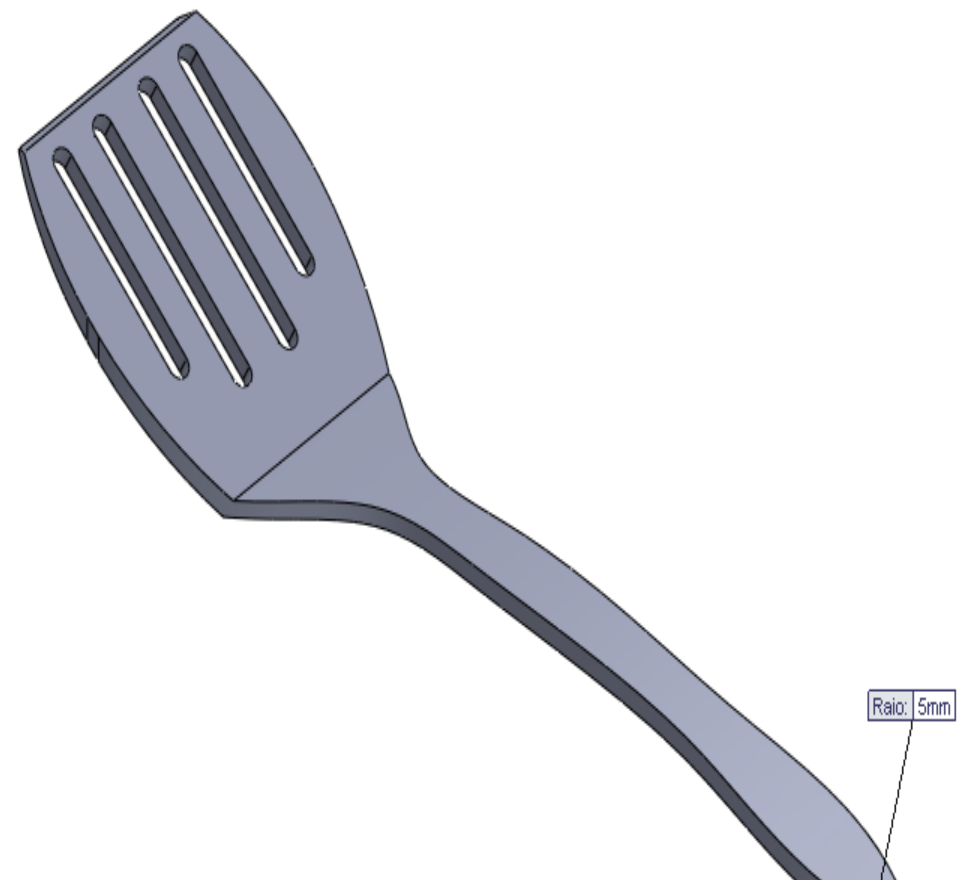

Ressalto/base extrudado Ressalto/base revolucionado Ressalto/Base por loft Ressalto/base por limite

Corte extrudado Assistente de Perfuração Corte por revolução Corte limite

Corte por varredura Corte por loft

Filete Padrão linear Nervura Inclinação Casca

Envolver Domo Geometria de refe... Curvas Instant 3D

Recursos Esboço Avaliar DimXpert Produtos Office

- Chapa (Valor predeterminado)
- Sensores
- Anotações
- Material <não especificado>
- Plano frontal
- Plano superior**
- Plano direito
- Origem
- Ressalto-extrusão1
- Corte-extrusão1
- Corte-extrusão2
- Chanfro1
- Filete1

Esboço

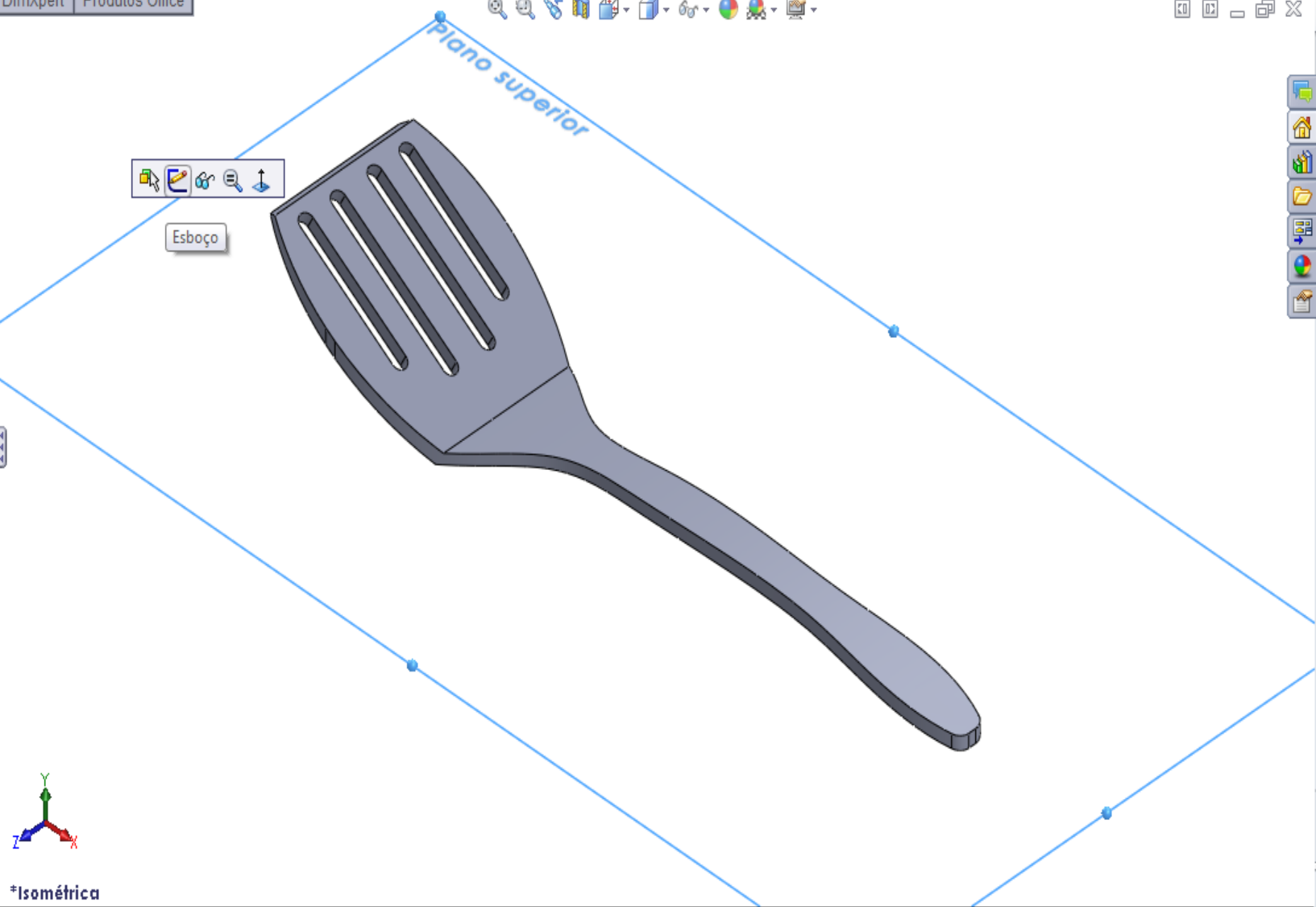

*Isométrica

Modelo Estudo de movimento 1

Cria um novo esboço ou edita um esboço existente.



Recursos Esboço Avaliar Dlxpert Produtos Office

- Chapa (Valor predeterminado)
- Sensores
- Anotações
- Material <não especificado>
- Plano frontal
- Plano superior
- Plano direito
- Origem
- Ressalto-extrusão1
- Corte-extrusão1
- Corte-extrusão2
- Chanfro1
- Filete1
- (-) Esboço4

Elipse
Esboça uma elipse completa.
Selecione o centro da elipse, em seguida arraste para definir os eixos maior e menor.

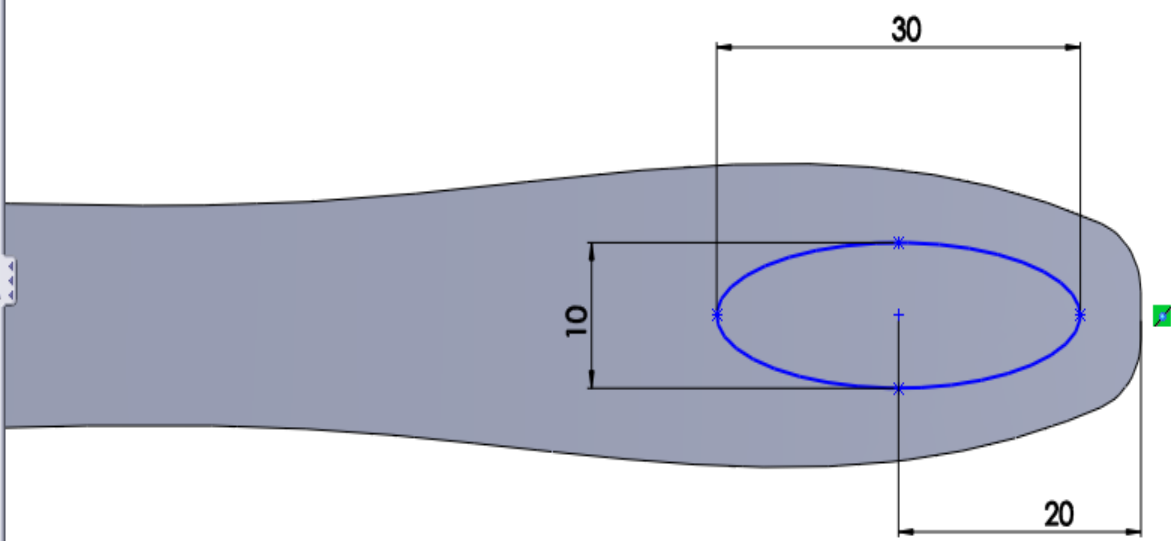

Modelo Estudo de movimento 1

Ressalto/base extrudado Ressalto/base revolucionado Ressalto/Base por loft Ressalto/base por limite Corte extrudado Assistente de Perfuração Corte por revolução Corte por loft Corte limite Filete Padrão linear Nervura Inclinação Casca Envolver Domo Geometria de refe... Curvas Instant 3D

Recursos Esboço Avaliar DimXpert Produtos Office

Corte-extrusão

De
Plano de esboço

Direção 1
Passante

Inverter lado para cortar

Indinação para fora

Direção 2

Recurso fino

Contornos selecionados

Corte extrudado
Corta um modelo sólido por meio da extrusão de um perfil esboçado em uma ou duas direções.

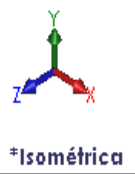
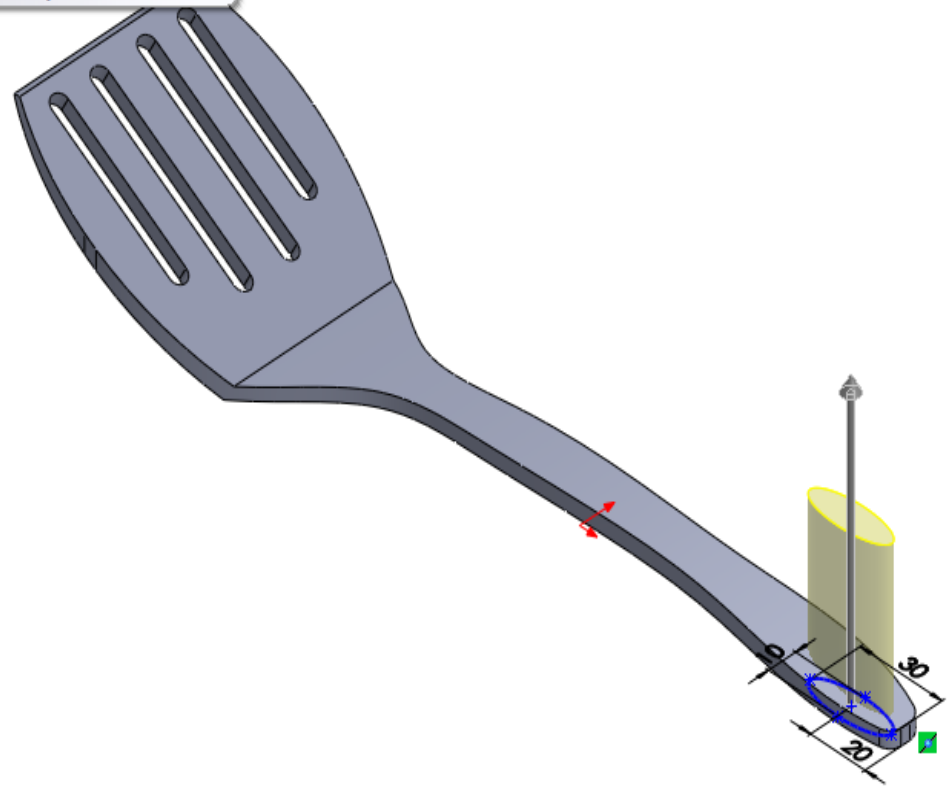

Ressalto/base extrudado Ressalto/base revolucionado Ressalto/Base por loft Ressalto/base por limite

Corte extrudado Assistente de Perfuração Corte por revolução Corte por loft Corte limite

Corte por varredura Filete Padrão linear Nervura Inclinação Casca Envolver Domo Espelhar

Geometria de refe... Curvas Instant 3D

Recursos Esboço Avaliar DimXpert Produtos Office

Chapa (Valor predetermina...)

Plano

Mensagem
Totalmente definido

Primeira referência

- Plano superior
- Paralelo
- Perpendicular
- Coincidente
- 90.00°
- 30.00mm
- Inverter
- # 1
- Plano médio

Segunda referência

Terceira referência

*Isométrica

Geometria de referência
Comandos de geometria de referência

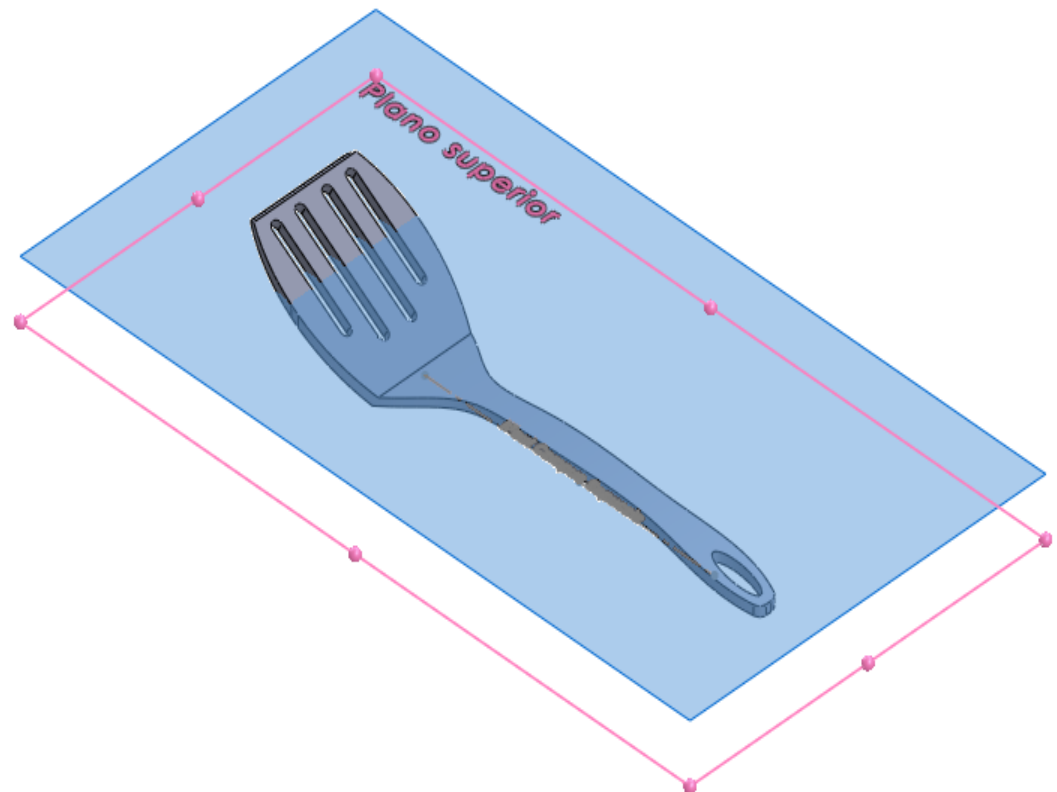

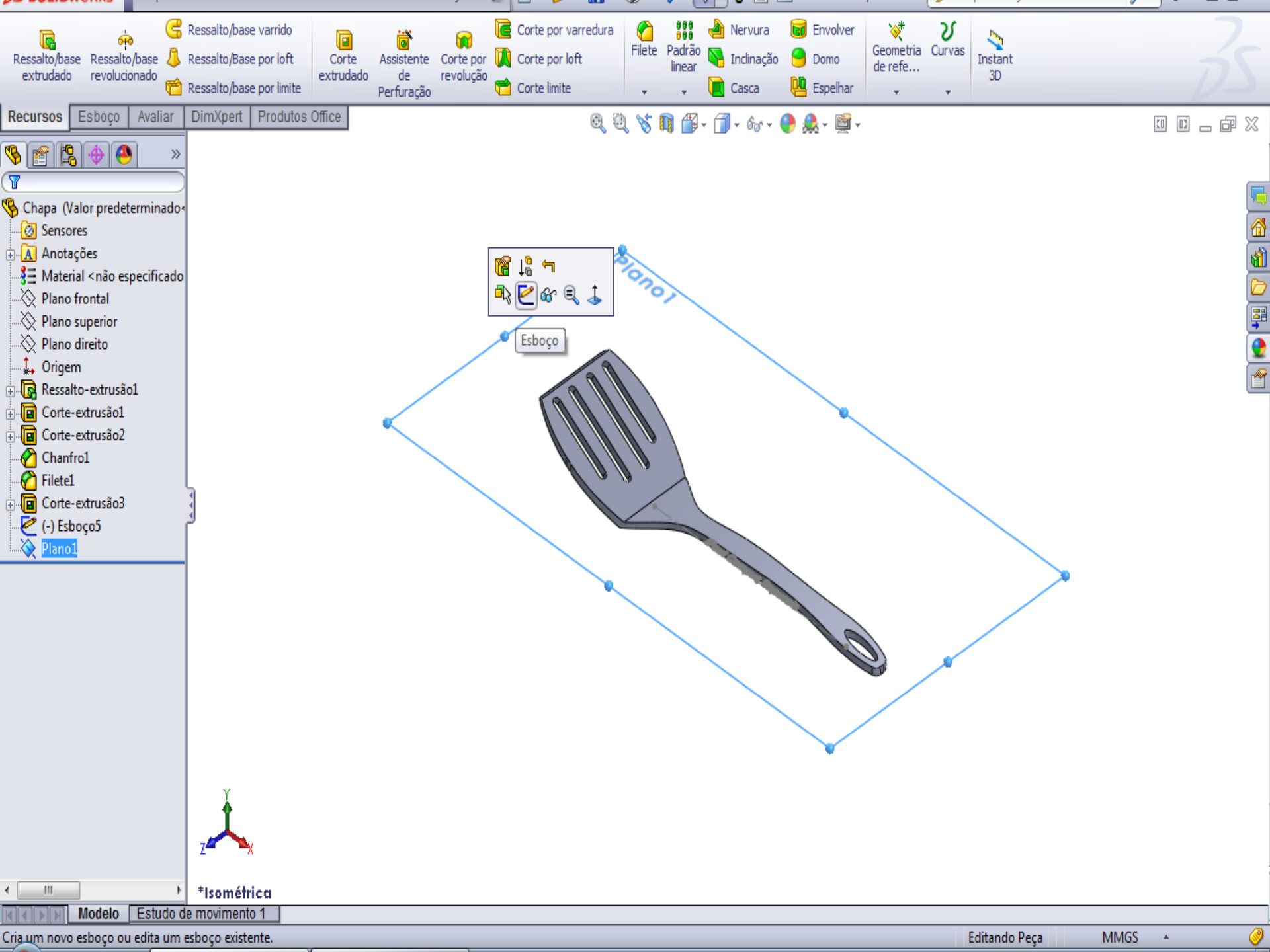

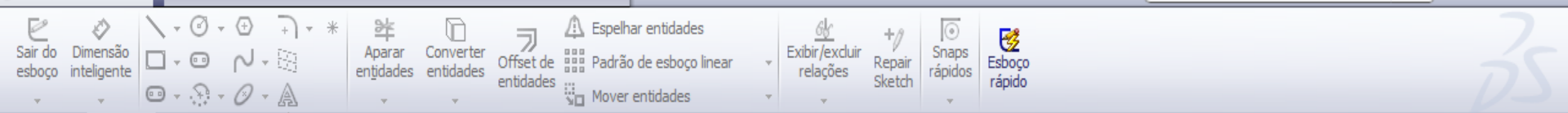

Curvas

- Linha1

Texto

IFsul Campus Sapucaia

100%

100%

Usar fonte do documento

Fonte...

Texto
 Esboça texto. É possível esboçar texto em faces, curvas, arestas e entidades de esboço.

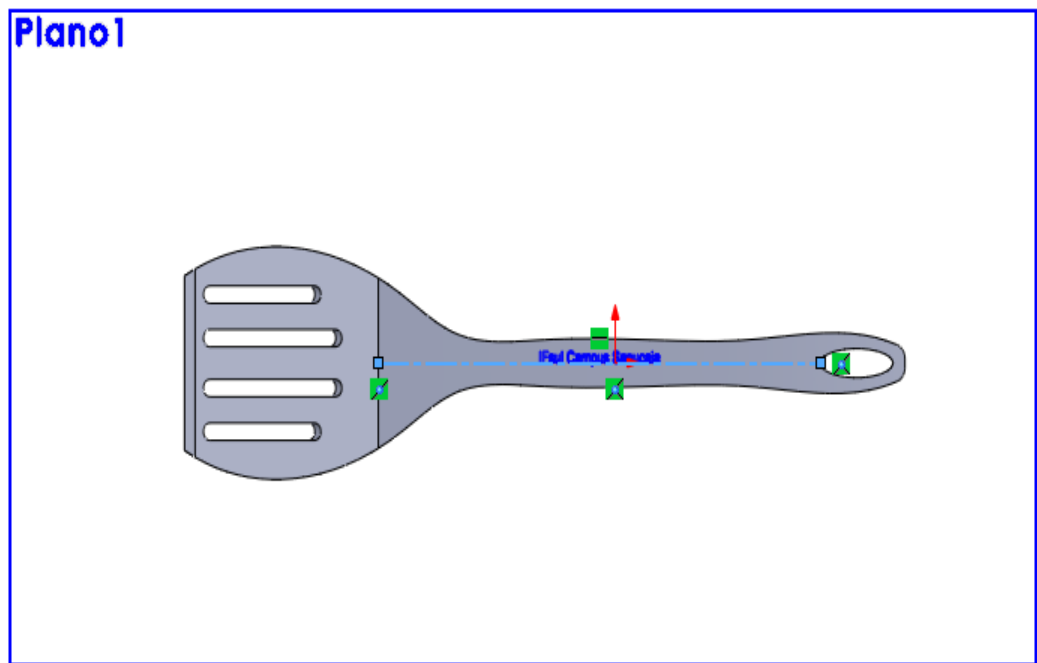

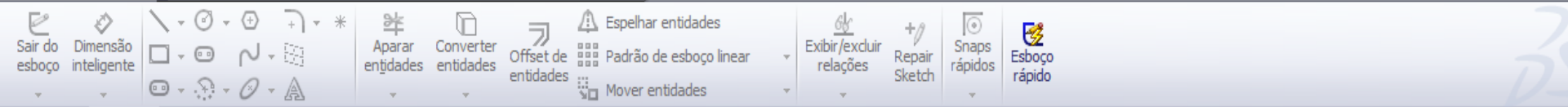

Chapa (Valor predetermina...)

Texto do esboço ?

Curvas

- Linha1

Texto

IFsul Campus Sapucaia

100%

100%

Fonte...

Selecionar fonte

Fonte: Arial

Estilo de fonte: Semicondensado

Altura: 16

Efeitos: Tachado Sublinhado

AaBbYyZz

Ressalto/base extrudado, Ressalto/base revolucionado, Ressalto/Base por loft, Ressalto/base por limite, Corte extrudado, Assistente de Perfuração, Corte por revolução, Corte por loft, Corte limite, Filete, Padrão linear, Nervura, Inclinação, Casca, Envolver, Domo, Geometria de refe..., Curvas, Instant 3D

Recursos Esboço Avaliar DimXpert Produtos Office

Corte-extrusão5

De: Plano de esboço

Direção 1: Offset da superfície

Face<1>

0.50mm

Inverter offset
 Transladar superfície
 Inverter lado para cortar

Direção 2

Contornos selecionados

Corte extrudado
Corta um modelo sólido por meio da extrusão de um perfil esboçado em uma ou duas direções.

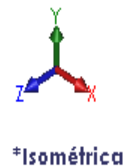
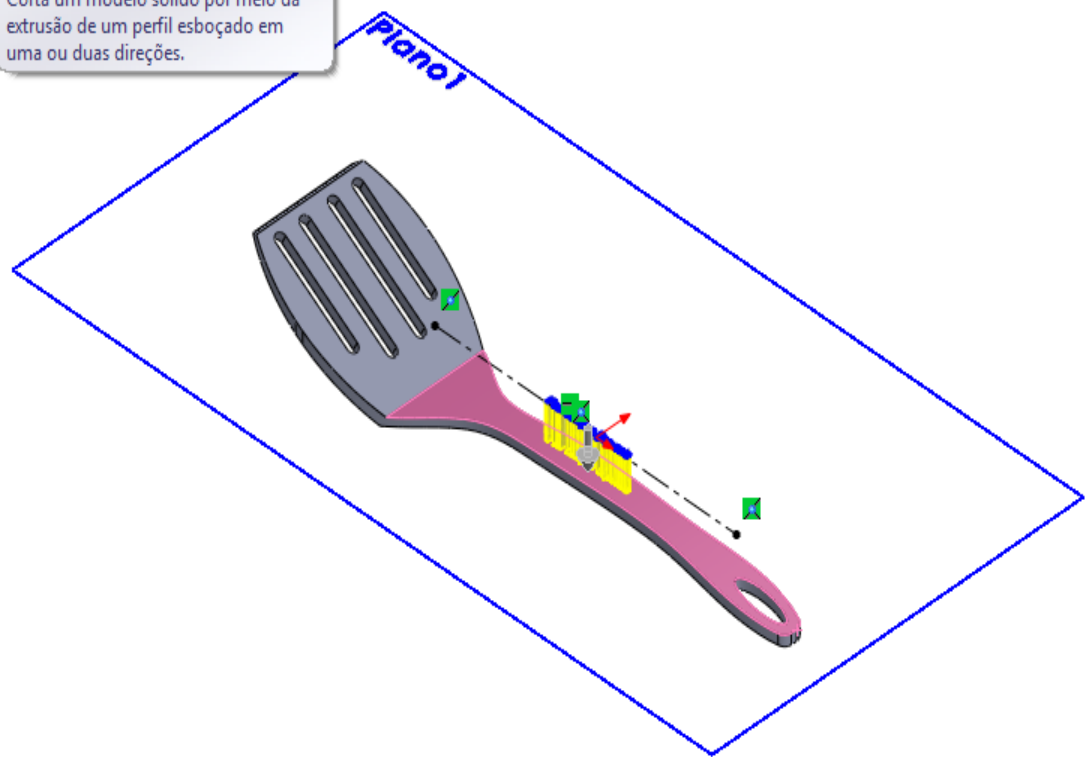



Recursos Esboço Avaliar DimXpert Produtos Office

- Chapa (Valor predeterminado)
- Sensores
- Anotações
- Material <não especificado
- Plano frontal
- Plano superior
- Plano direito
- Origem
- Ressonho-extrusão01
- Corte-extrusão01
- Corte-extrusão02
- Chanfro1
- Filete1
- Corte-extrusão03
- Plano1
- Corte-extrusão05

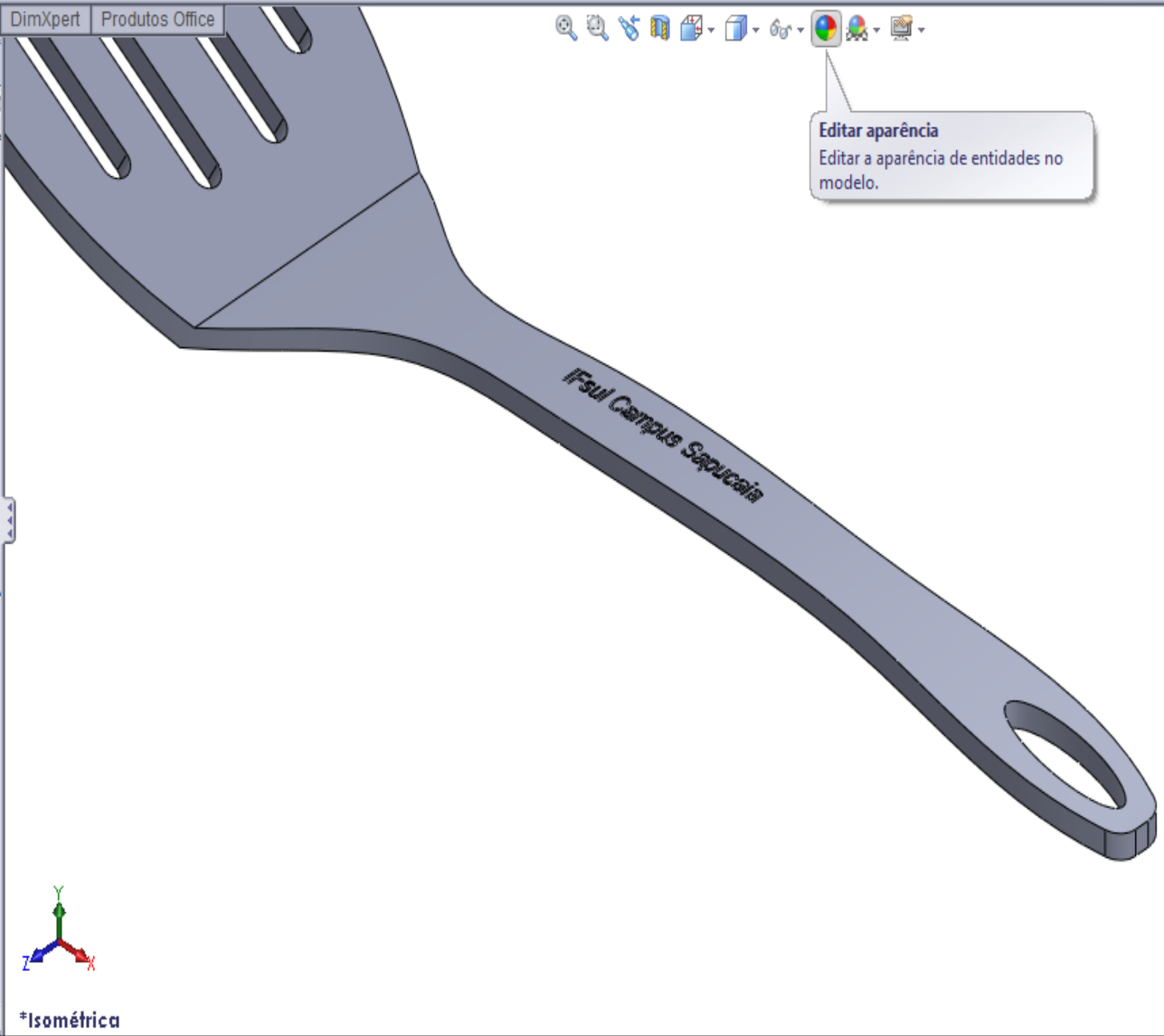

Editar aparência
Editar a aparência de entidades no modelo.



*Isométrica

Ressalto/base extrudado Ressalto/base revolucionado Ressalto/Base por loft Ressalto/base por limite

Corte extrudado Assistente de Perforação Corte por revolução Corte por loft Corte limite

Filete Padrão linear Nervura Incinação Casca

Envolver Domo Geometria de refe... Curvas Instant 3D

Recursos Esboço Avaliar DimXpert Produtos Office

cor

Básico Avançado

Cor/Imagem

Geometria selecionada

Corte-extrusão5

Selecionar recursos

Cor

opaco

255

- Chapa (Valor predetermina...
- Sensores
- Anotações
- Material <não especific...
- Plano frontal
- Plano superior
- Plano direito
- Origem
- Ressalto-extrusão1
- Corte-extrusão1
- Corte-extrusão2
- Chanfro1
- Filete1
- Corte-extrusão3
- Plano1
- Corte-extrusão5



*Isométrica

