

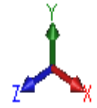

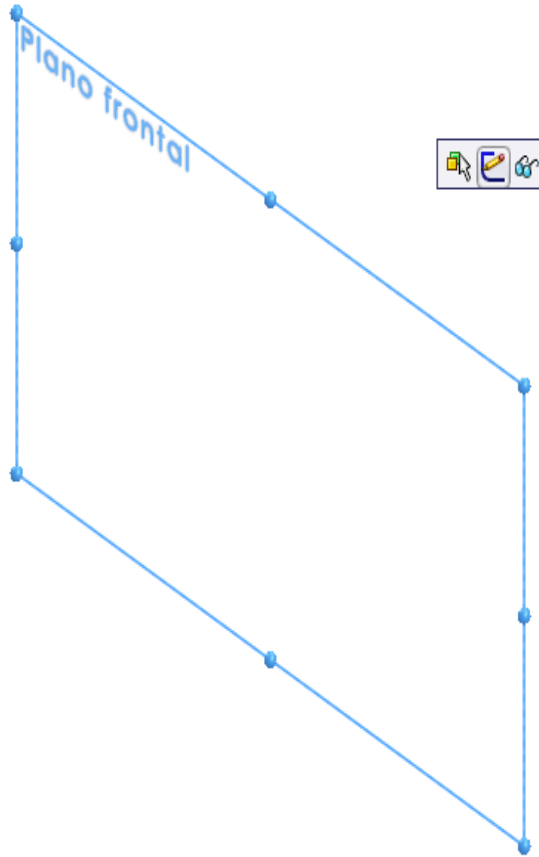

Recursos Esboço Avaliar DimXpert Produtos Office

- Chapa (Valor predeterminado)
- Sensores
- Anotações
- Material <não especificado
- Plano frontal
- Plano superior
- Plano direito
- Origem



*Isométrica

Sair do esboço Dimensão inteligente

Esboço

Espehar entidades
Aparar entidades Converter entidades Offset de entidades
Padrão de esboço linear
Mover entidades

Exibir/excluir relações
Repair Sketch
Snaps rápidos
Esboço rápido

Recursos Esboço Avaliar

Chapa (Valor predeterminado)
Sensores
Anotações
Material <não especificado
Plano frontal
Plano superior
Plano direito
Origem
(-) Esboço1

Spline
Esboça um spline. Clique para adicionar pontos de spline que dão forma à curva.

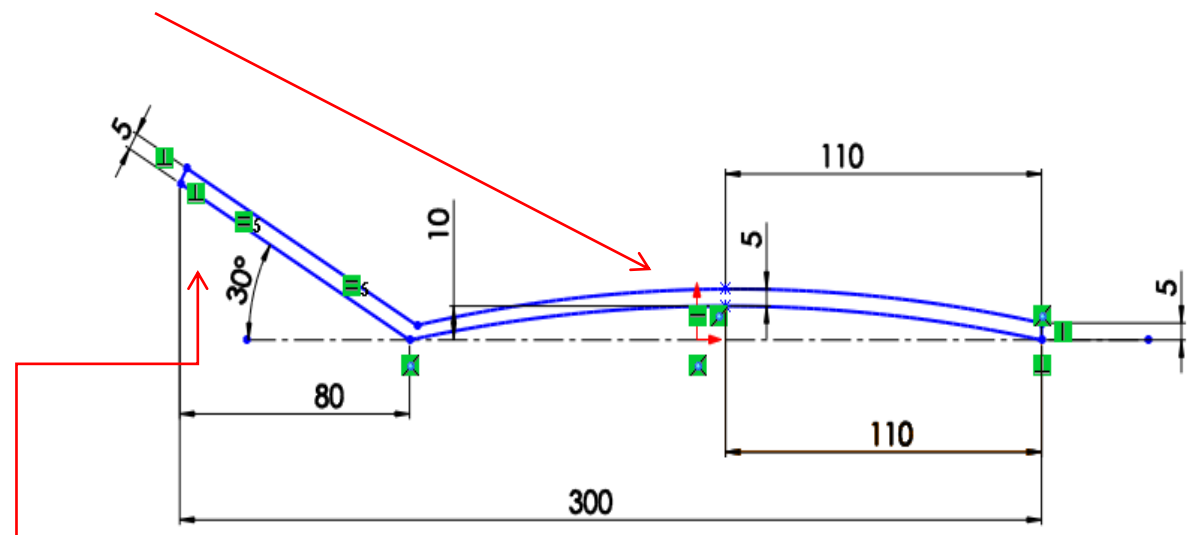

Adicionar relações
Linhas
iguais



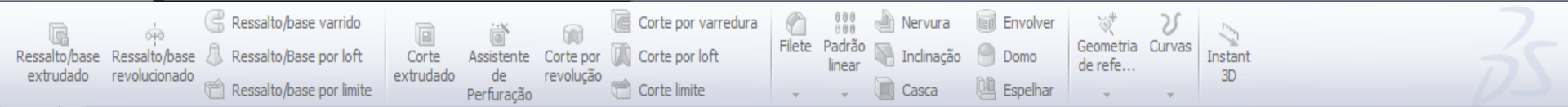

Recursos Esboço Avaliar DimXpert Produtos Office

Ressalto/base extrudado
Realiza a extrusão de um esboço ou de contornos de esboço selecionados em uma ou duas direções para criar um recurso sólido.

De: Plano de esboço

Direção 1: Plano médio

80.00mm

Inclinação para fora

Recurso fino

Contornos selecionados

*Trimétrica

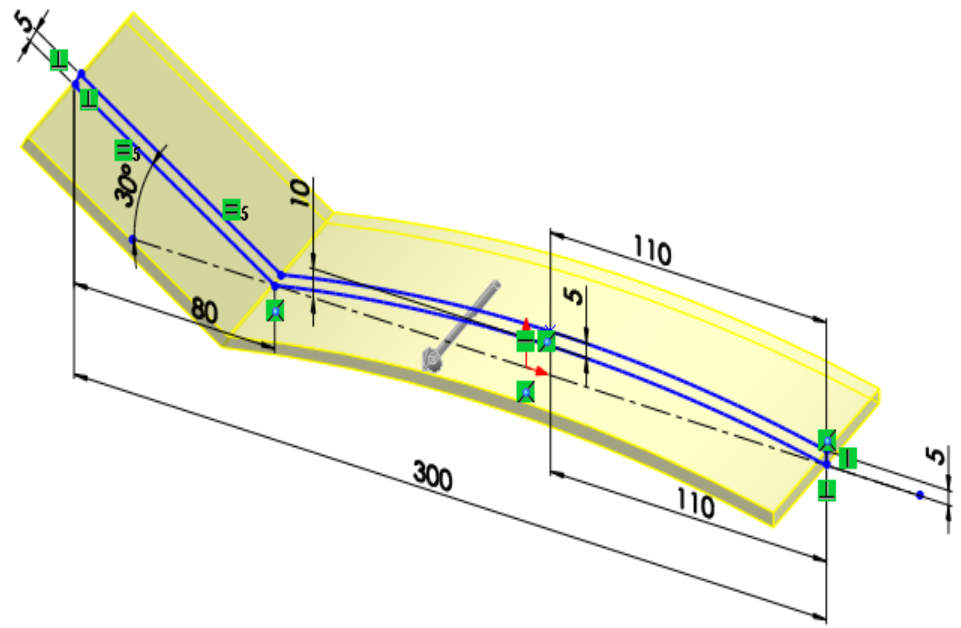

Ressonância/base extrudado Ressonância/base revolucionado Ressonância/Base por loft Ressonância/base por limite
 Corte extrudado Assistente de Perfuração Corte por revolução Corte por loft Corte limite
 Filete Padrão linear Nervura Inclinação Casca Envolver Domo Espelhar Geometria de refe... Curvas Instant 3D

Recursos Esboço Avaliar DimXpert Produtos Office

- Chapa (Valor predeterminado)
- Sensores
- Anotações
- Material <não especificado
- Plano frontal
- Plano superior
- Plano direito
- Origem
- Ressonância-extrusão1

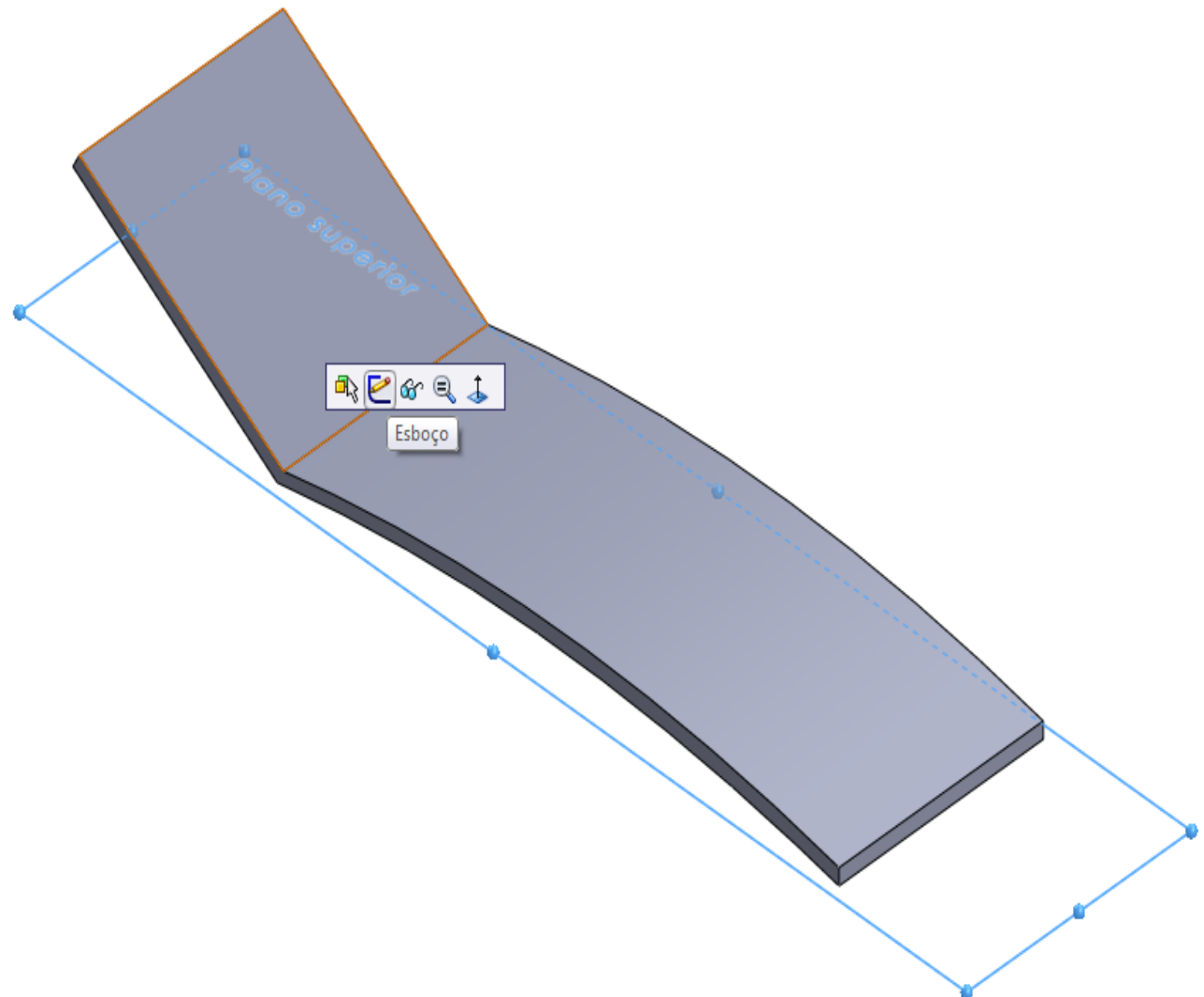

*Isométrica



Spline
Esboça um spline. Clique para adicionar pontos de spline que dão forma à curva.

Recursos Esboço Avaliar Di... Produtos Office

- Chapa (Valor predeterminado)
- Sensores
- Anotações
- Material <não especificado
- Plano frontal
- Plano superior
- Plano direito
- Origem
- Ressalto-extrusão1
- Esboço2

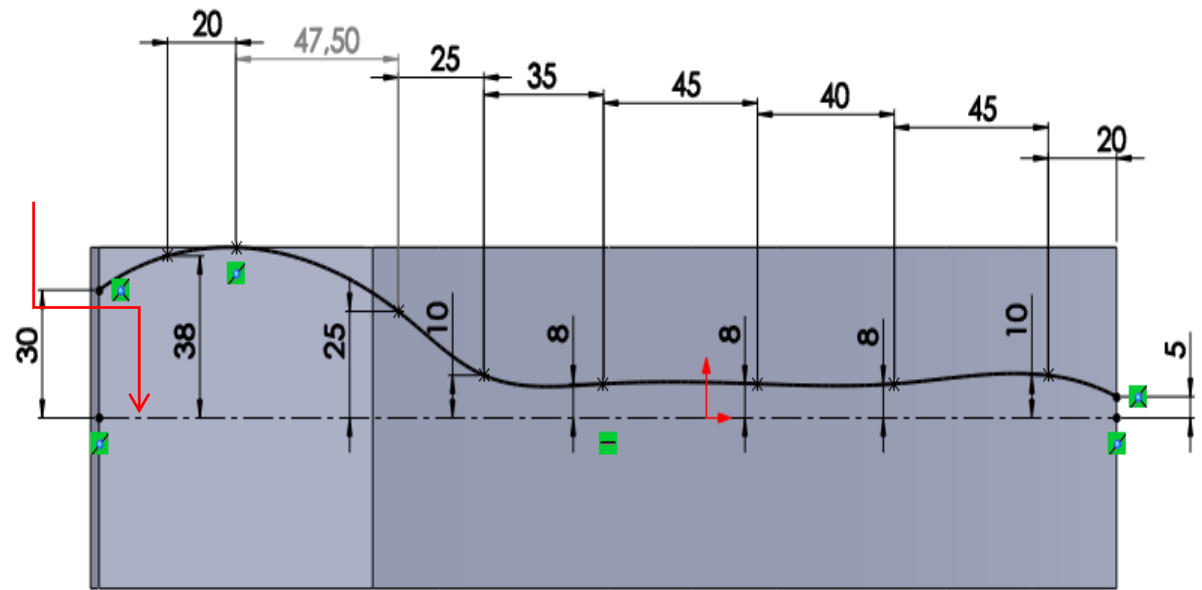

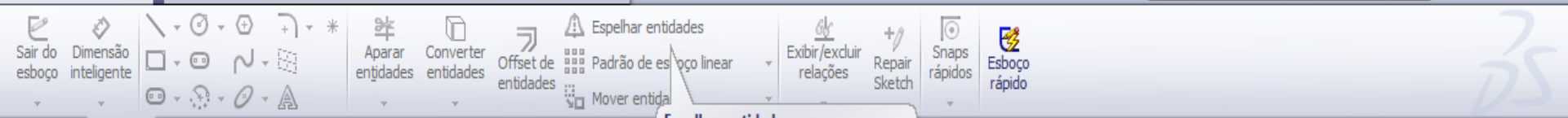

Recursos Esboço Avaliar DimXpert Produtos Office

Chapa (Valor predetermina...)

Espehar

Mensagem

Selecione entidades a espelhar e uma linha de esboço ou aresta de modelo linear para espelhar

Opções

Entidades a espelhar:

- Spline 1

Copiar

Espelhar em relação a:

Linha1

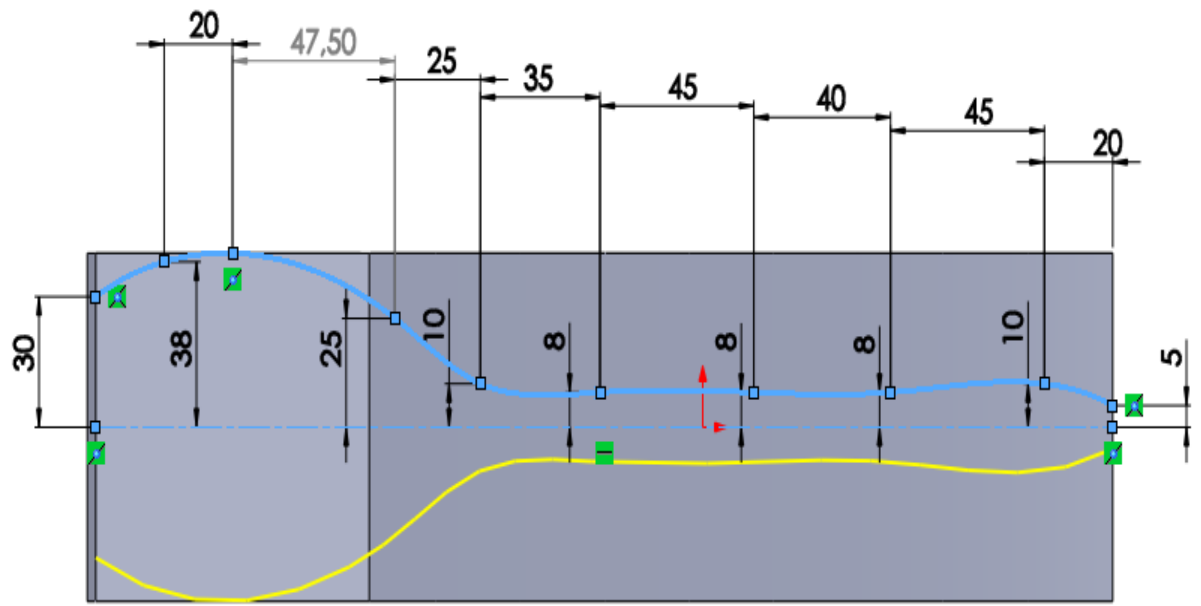

Esboço2 de Chapa * Pesquisar a Ajuda do SolidWorks

Sair do esboço Dimensão inteligente Linha (L) Esboça uma linha. Aparar entidades Converter entidades Offset de entidades Espelhar entidades Padrão de esboço linear Exibir/excluir relações Repair Sketch Snaps rápidos Esboço rápido

Recursos Esboço Produtos Office

Chapa (Valor predetermina...)

Inserir linha ?

Mensagem

Edite as configurações da próxima nova linha ou esboce uma nova linha.

Orientação

- Como esboçado
- Horizontal
- Vertical
- Ângulo

Opções

- Para construção
- Comprimento infinito

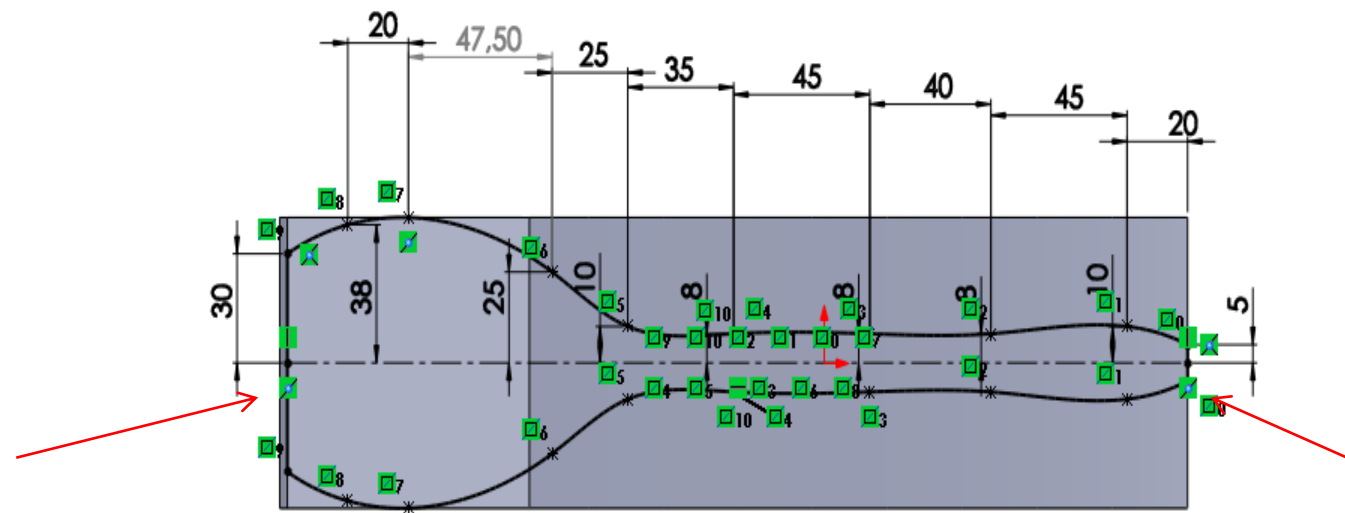

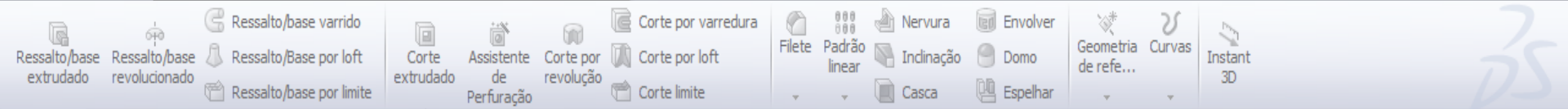

Corte extrudado
 Corta um modelo sólido por meio da extrusão de um perfil esboçado em uma ou duas direções.

Corte-extrusão

De: Plano de esboço

Direção 1: Cego

D1: 80.00mm

Inverter lado para cortar

Inclinação para fora

Direção 2

Recurso fino

Contornos seleccionados

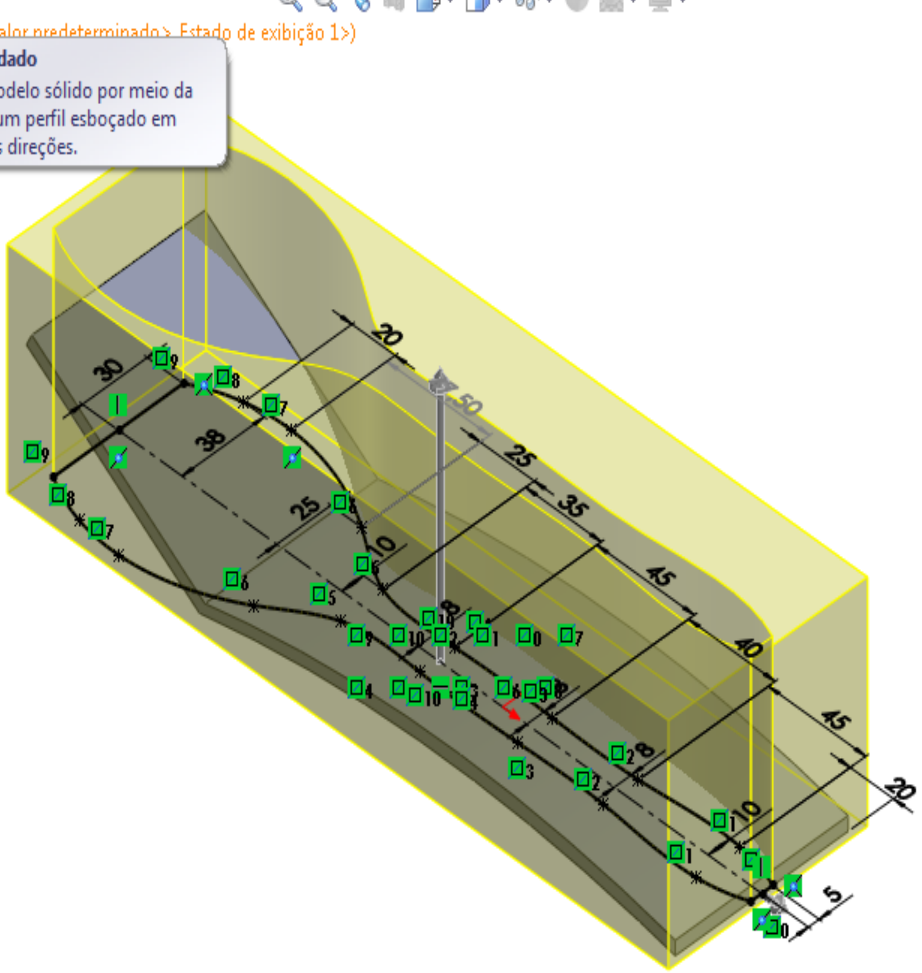

*Isométrica

Ressalto/base extrudado Ressalto/base revolucionado Ressalto/Base por loft Ressalto/base por limite

Corte extrudado Assistente de Perfuração Corte por revolução Corte por loft Corte limite

Filete Padrão linear Nervura Indinação Casca Envolver Domo Espelhar Geometria de refe... Curvas Instant 3D

Recursos Esboço Avaliar DimXpert Produtos Office

- Chapa (Valor predeterminado)
- Sensores
- Anotações
- Material <não especificado
- Plano frontal
- Plano superior
- Plano direito
- Origem
- Ressalto-extrusão1
- Corte-extrusão1

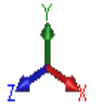
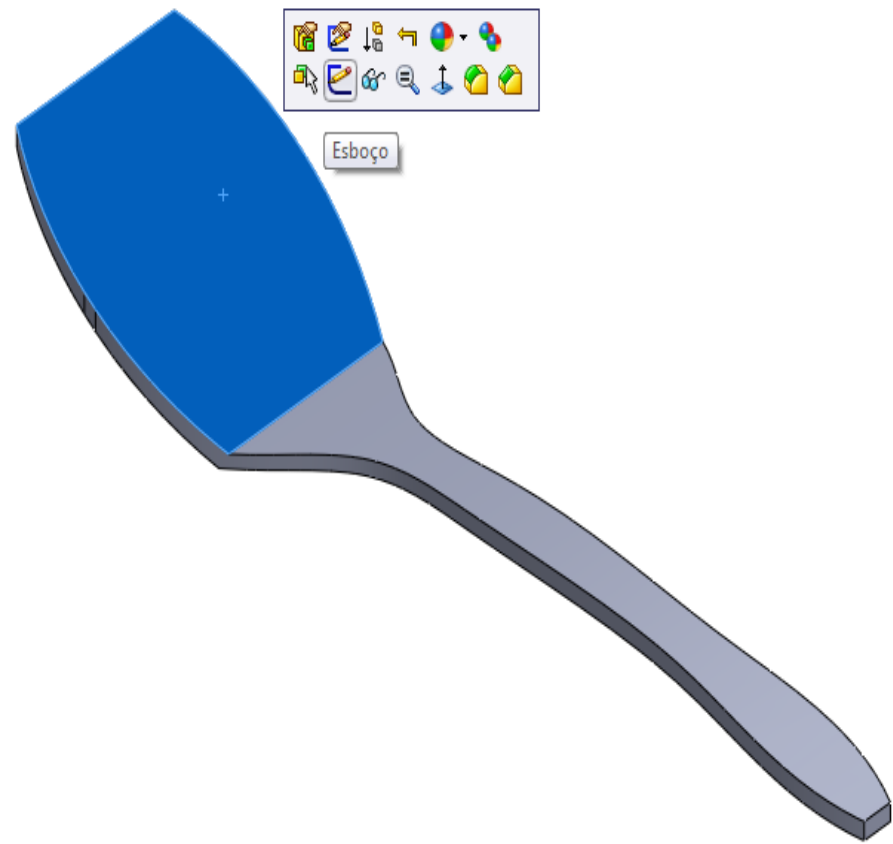

*Isométrica

Modelo Estudo de movimento 1

Cria um novo esboço ou edita um esboço existente.

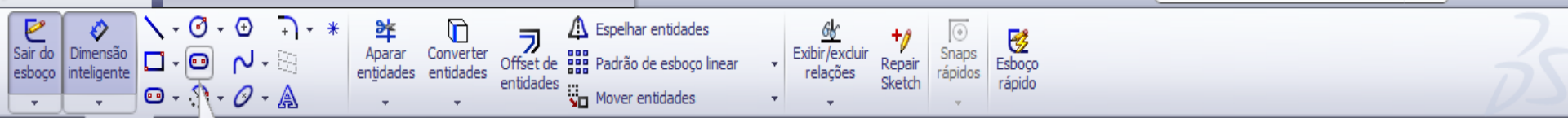

- Chapa (Valor predeterminado)
- Sensores
- Anotações
- Material < não especificado
- Plano frontal
- Plano superior
- Plano direito
- Origem
- Ressalto-extrusão1
- Corte-extrusão1
- (-) Esboço3

Ranhura reta
Esboça uma ranhura reta.

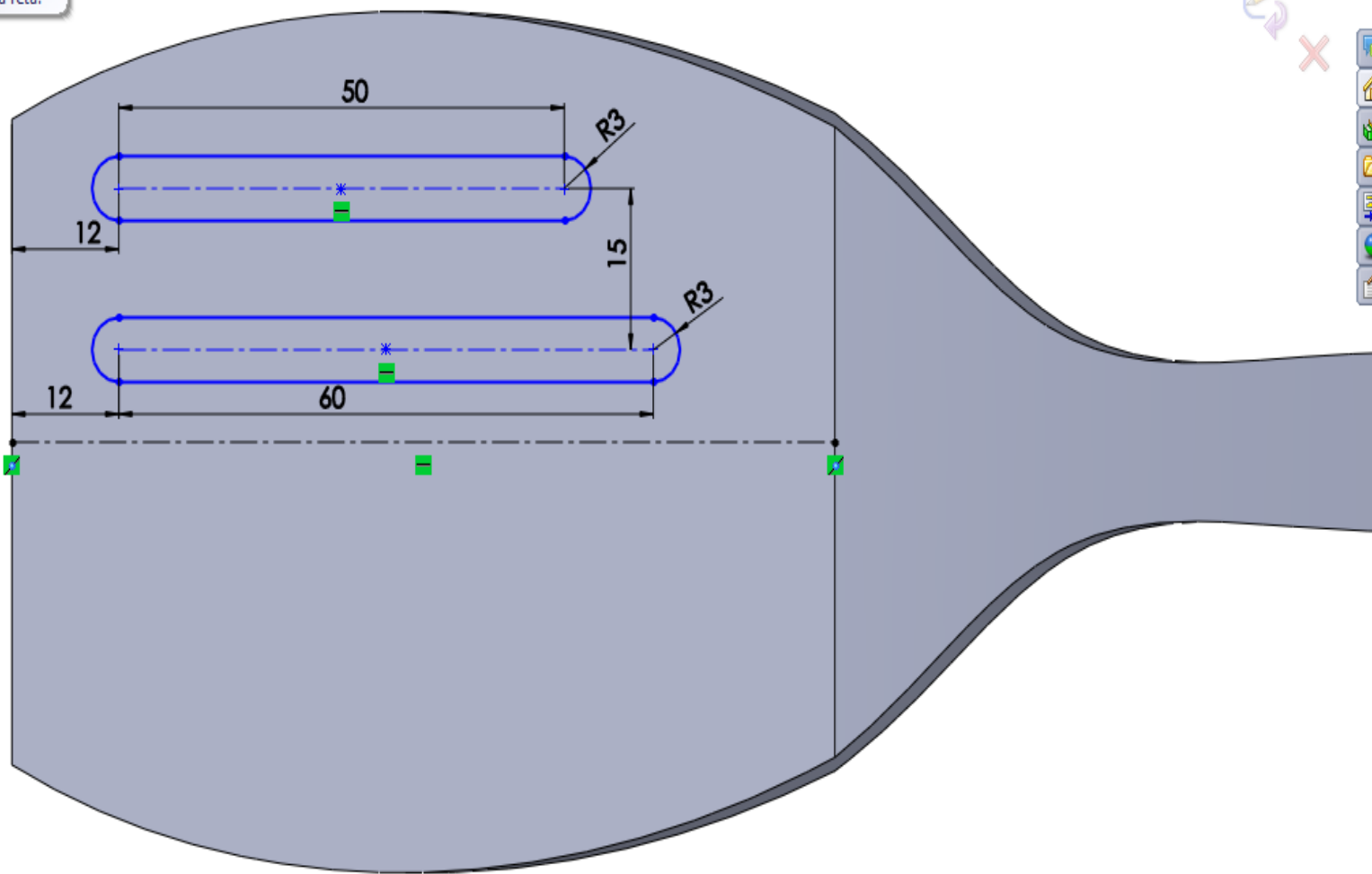

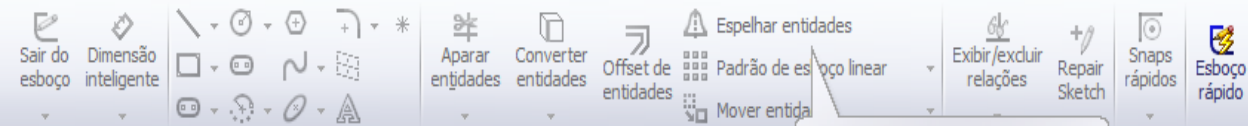

Recursos Esboço Avaliar DimXpert Produtos Office

Espelhar

Mensagem

Selecione entidades a espelhar e uma linha de esboço ou aresta de modelo linear para espelhar

Opções

Entidades a espelhar:

- Ranhura2
- Ranhura1

Copiar

Espelhar em relação a:

Linha1

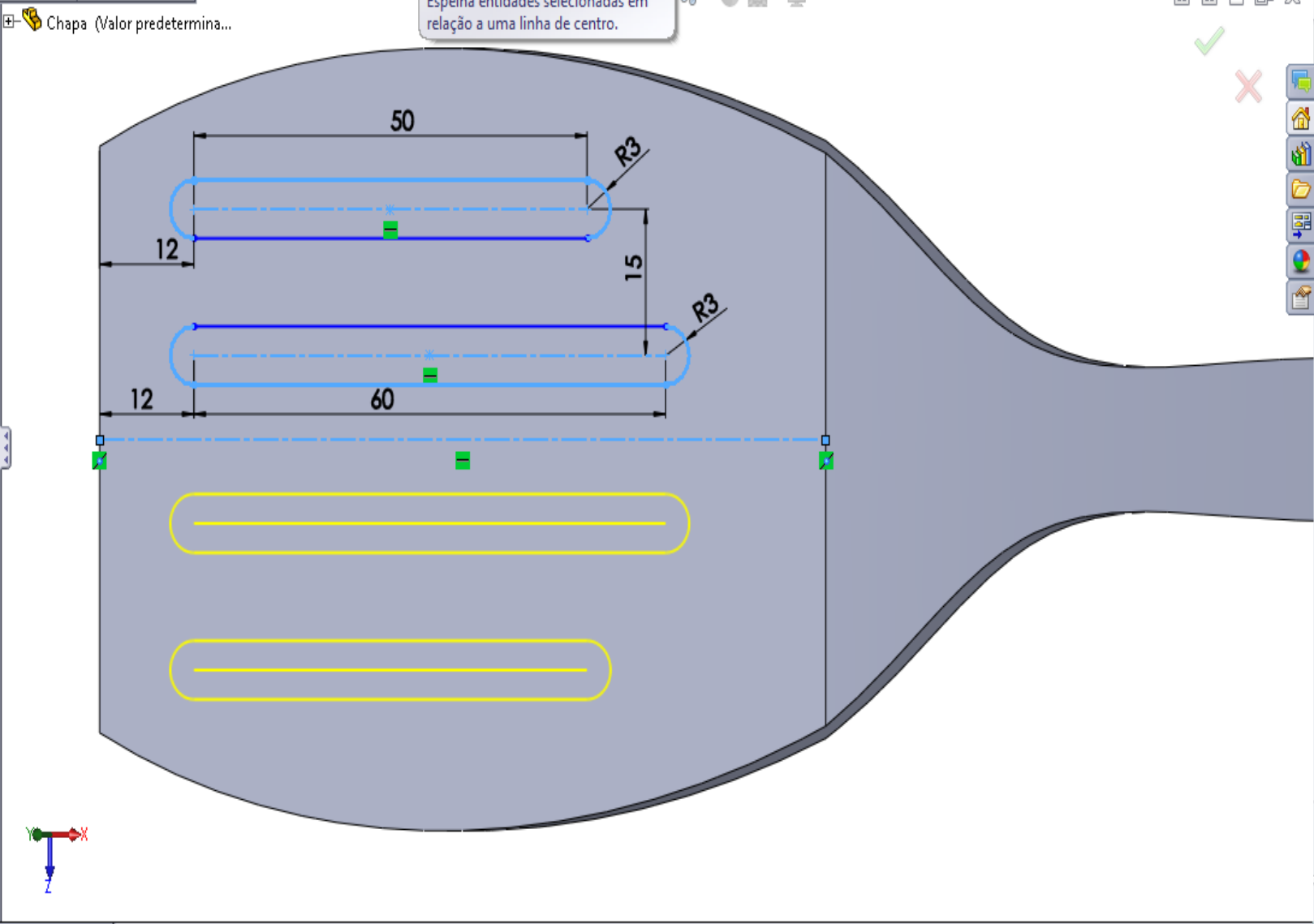

Esboço3 de Chapa

Esboço

- Espehar entidades
- Padrão de esboço linear
- Exibir/excluir relações
- Repair Sketch
- Snaps rápidos
- Esboço rápido

Aparar entidades Converter entidades Offset de entidades Mover entidades

Recursos Esboço Avaliar DimXpert Produtos Office

- Chapa (Valor predeterminado)
- Sensores
- Anotações
- Material <não especificado>
- Plano frontal
- Plano superior
- Plano direito
- Origem
- Ressalto-extrusão1
- Corte-extrusão1
- (-) Esboço3

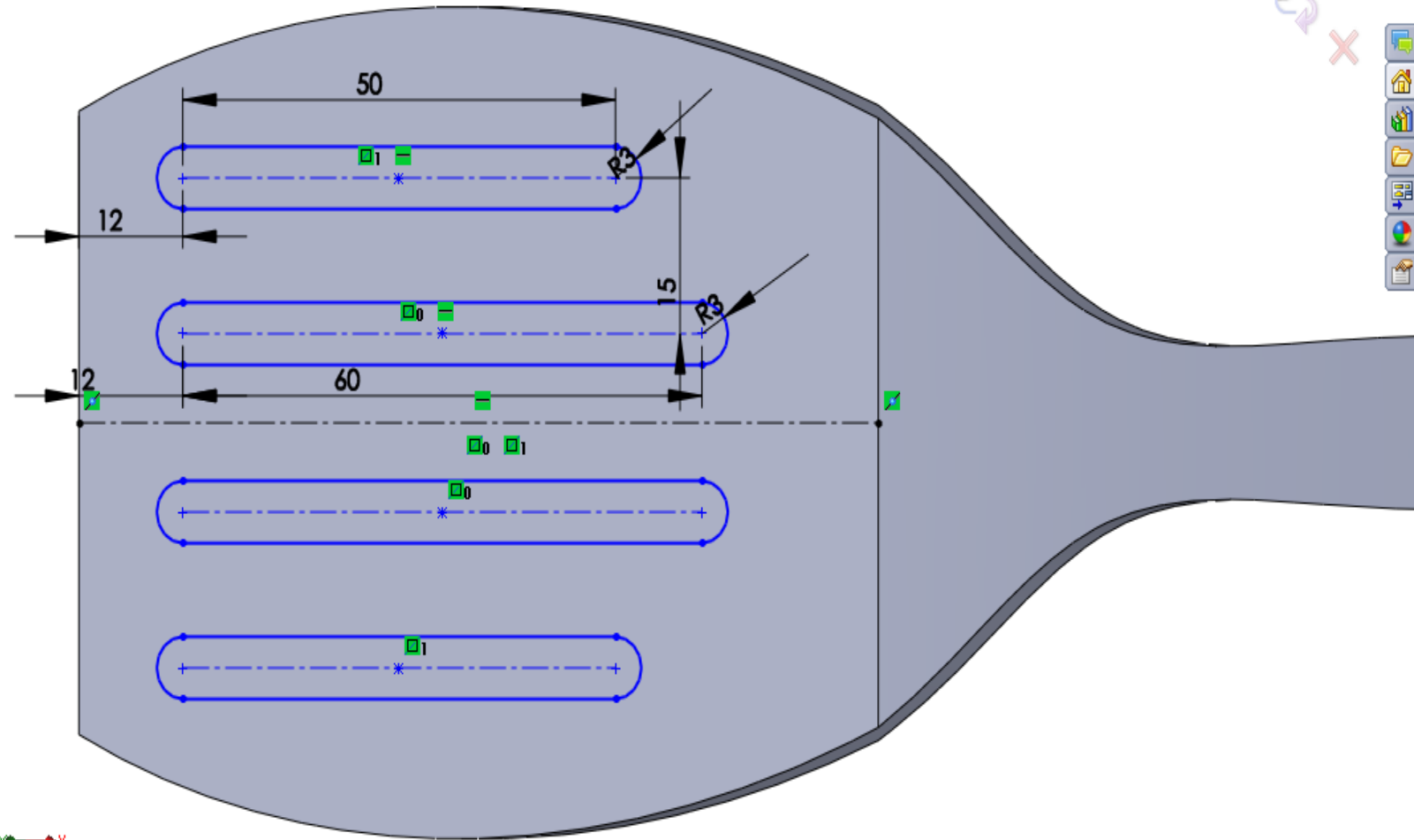

Ressalto/base extrudado Ressalto/base revolucionado Ressalto/Base por loft Ressalto/base por limite Corte extrudado Assistente de Perfuração Corte por revolução Corte por loft Corte limite Filete Padrão linear Nervura Indinação Casca Envolver Domo Geometria de refe... Curvas Instant 3D

Recursos Esboço Avaliar DimXpert Produtos Office

Corte-extrusão

De: Plano de esboço

Direção 1: Passante

Inverter lado para cortar

Indinação para fora

Direção 2

Recurso fino

Contornos selecionados

Corte extrudado
Corta um modelo sólido por meio da extrusão de um perfil esboçado em uma ou duas direções.

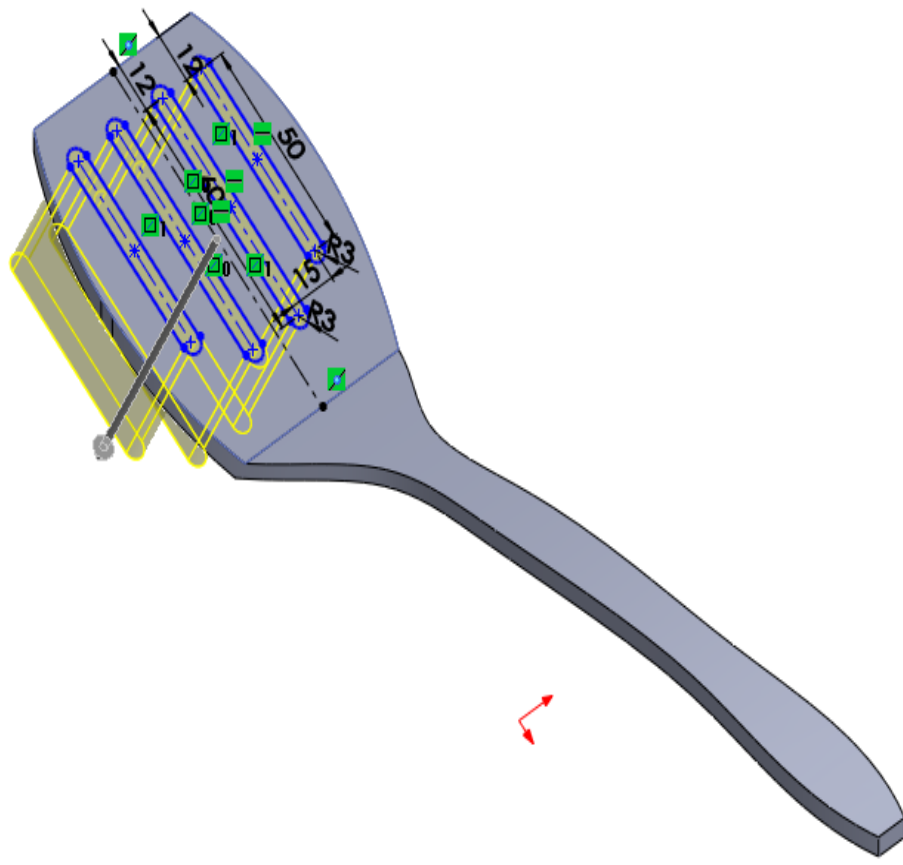

*Isométrica

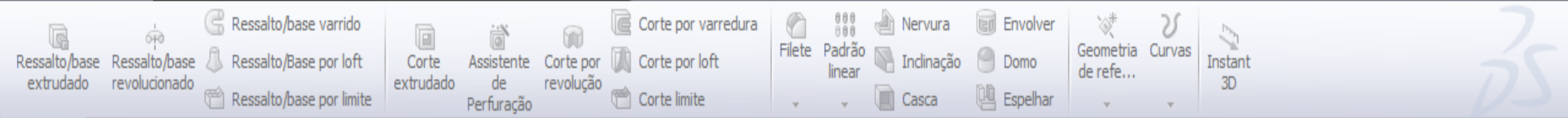

Recursos Esboço Avaliar DimXpert Produtos Office

Chapa (Valor predetermina...)

Chanfro1

✓ ✗

Parâmetros do chanfro

Aresta<1>

- Ângulo distância
- Distância distância
- Vértice
- Inverter direção

5.00mm

60.00°

- Selecionar através das faces
- Manter recursos
- Propagação de tangente
- Visualização completa
- Visualização parcial
- Nenhuma visualização

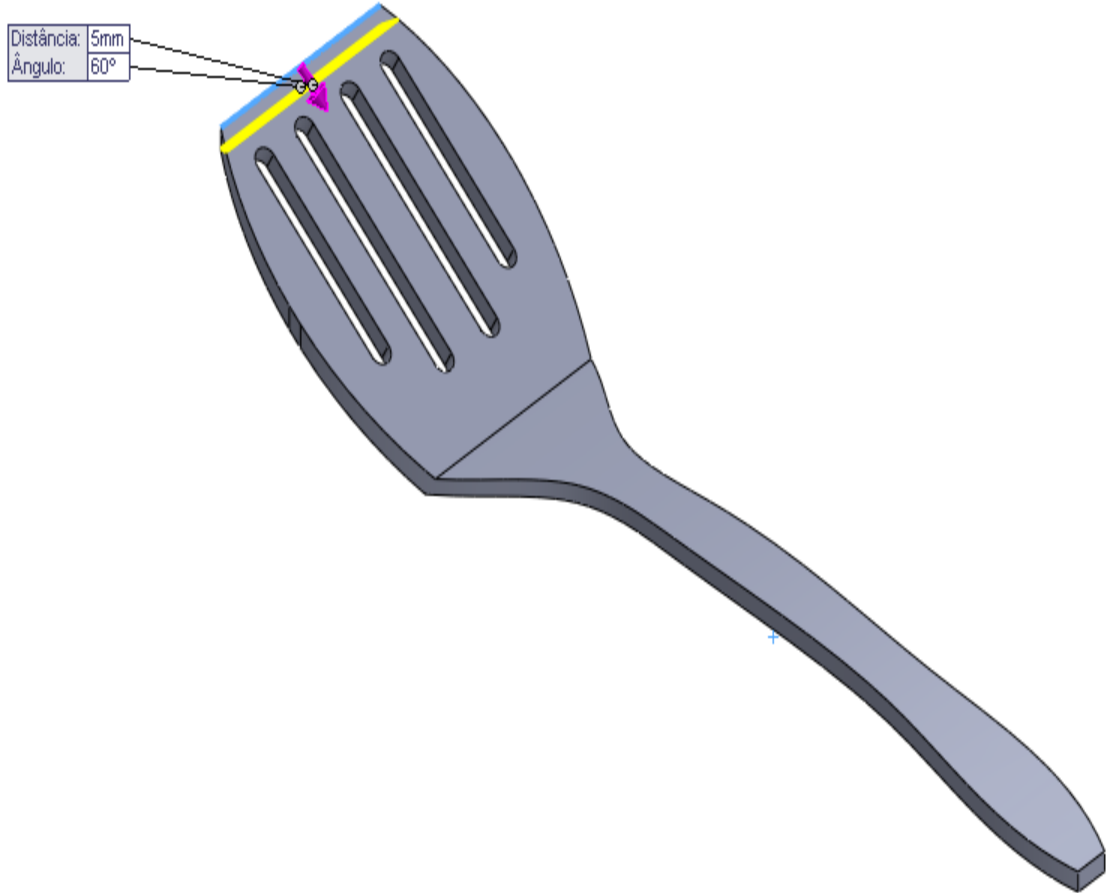

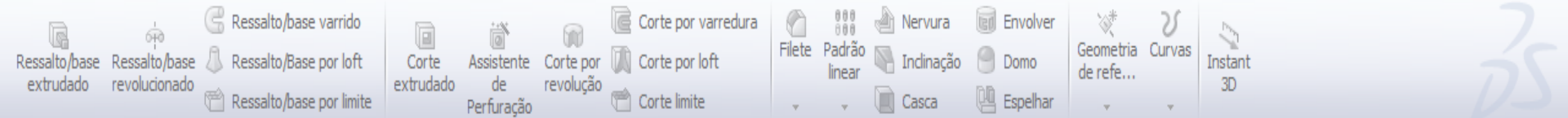

Recursos Esboço Avaliar DimXpert Produtos Office

Chapa (Valor predetermina...

Filete

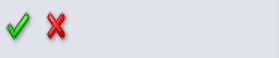

Manual FilletXpert

- Tipo de filete
- Raio constante
 - Raio variável
 - Filete de face
 - Filete redondo

Itens a aplicar filete

5.00mm

- Aresta<1>
- Aresta<2>

- Filetes de múltiplos raios
- Propagação de tangente
- Visualização completa
- Visualização parcial
- Nenhuma visualização

Parâmetros de recuo

Opções de filete

Filete
 Cria uma face arredondada interna ou externa ao longo de uma ou mais arestas em um recurso sólido ou de superfície.

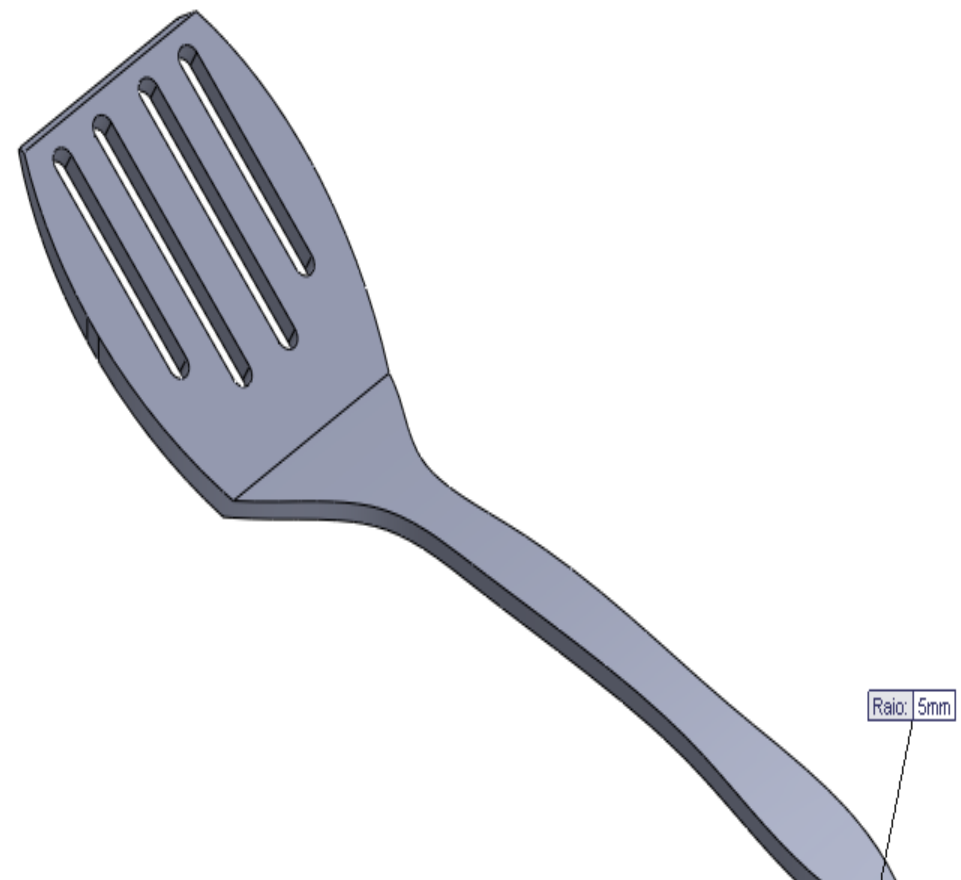

Ressalto/base extrudado Ressalto/base revolucionado Ressalto/Base por loft Ressalto/base por limite

Corte extrudado Assistente de Perfuração Corte por revolução Corte por varredura Corte por loft Corte limite

Filete Padrão linear Nervura Inclinação Casca Envolver Domo Espelhar

Geometria de refe... Curvas Instant 3D

Recursos Esboço Avaliar DimXpert Produtos Office

- Chapa (Valor predeterminado)
- Sensores
- Anotações
- Material <não especificado>
- Plano frontal
- Plano superior**
- Plano direito
- Origem
- Ressalto-extrusão1
- Corte-extrusão1
- Corte-extrusão2
- Chanfro1
- Filete1

Esboço



*Isométrica

Modelo Estudo de movimento 1

Cria um novo esboço ou edita um esboço existente.



Recursos Esboço Avaliar Dlxpert Produtos Office

- Chapa (Valor predeterminado)
- Sensores
- Anotações
- Material <não especificado>
- Plano frontal
- Plano superior
- Plano direito
- Origem
- Ressalto-extrusão1
- Corte-extrusão1
- Corte-extrusão2
- Chanfro1
- Filete1
- (-) Esboço4

Elipse
 Esboça uma elipse completa.
 Selecione o centro da elipse, em seguida arraste para definir os eixos maior e menor.

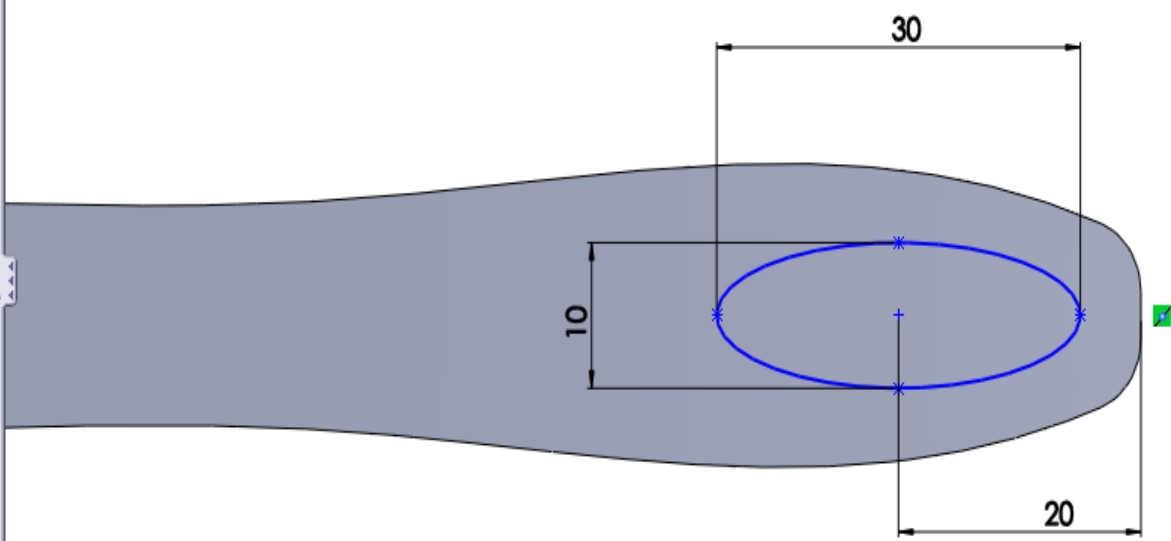

Modelo Estudo de movimento 1

Ressalto/base extrudado, Ressalto/base revolucionado, Ressalto/Base por loft, Ressalto/base por limite, Corte extrudado, Assistente de Perfuração, Corte por revolução, Corte por varredura, Corte por loft, Corte limite, Filete, Padrão linear, Nervura, Inclinação, Casca, Envolver, Domo, Espelhar, Geometria de refe..., Curvas, Instant 3D

Recursos Esboço Avaliar DimXpert Produtos Office

Corte-extrusão

De: Plano de esboço

Direção 1: Passante

Inverter lado para cortar

Inclinação para fora

Direção 2

Recurso fino

Contornos selecionados

Corte extrudado
Corta um modelo sólido por meio da extrusão de um perfil esboçado em uma ou duas direções.

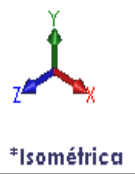
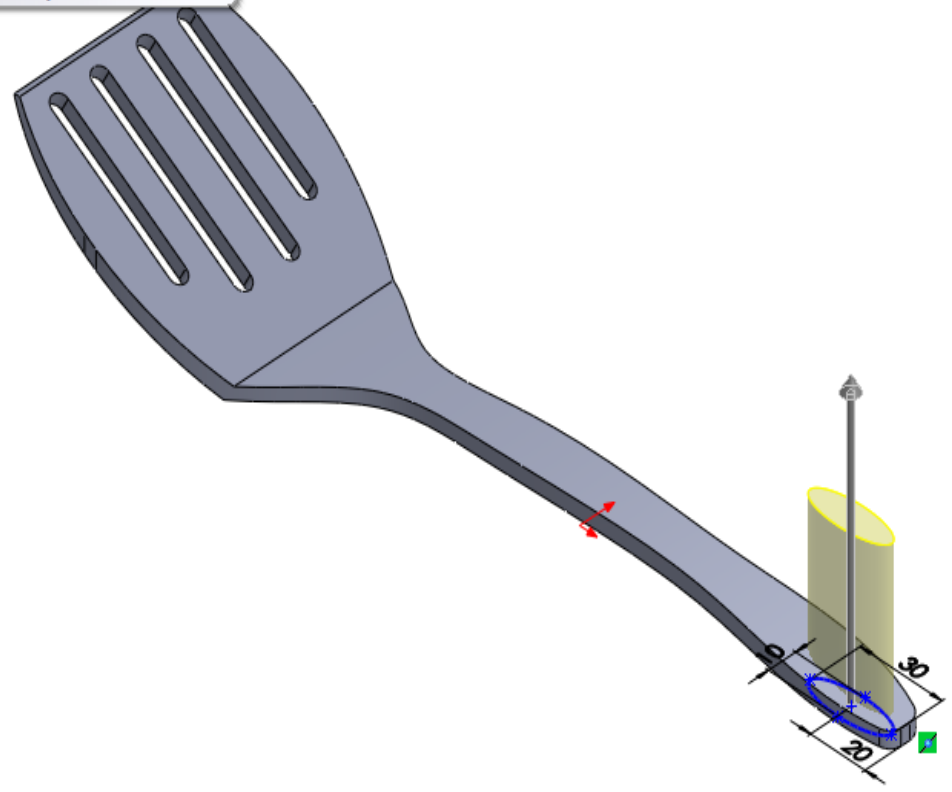

*Isométrica

Ressalto/base extrudado Ressalto/base revolucionado Ressalto/Base por loft Ressalto/base por limite

Corte extrudado Assistente de Perfuração Corte por revolução Corte por loft Corte limite

Corte por varredura Filete Padrão linear Nervura Inclinação Casca Envolver Domo Espelhar

Geometria de refe... Curvas Instant 3D

Recursos Esboço Avaliar DimXpert Produtos Office

Chapa (Valor predetermina...)

Plano

Mensagem
Totalmente definido

Primeira referência

- Plano superior
- Paralelo
- Perpendicular
- Coincidente
- 90.00°
- 30.00mm
- Inverter
- # 1
- Plano médio

Segunda referência

Terceira referência

*Isométrica

Geometria de referência
Comandos de geometria de referência

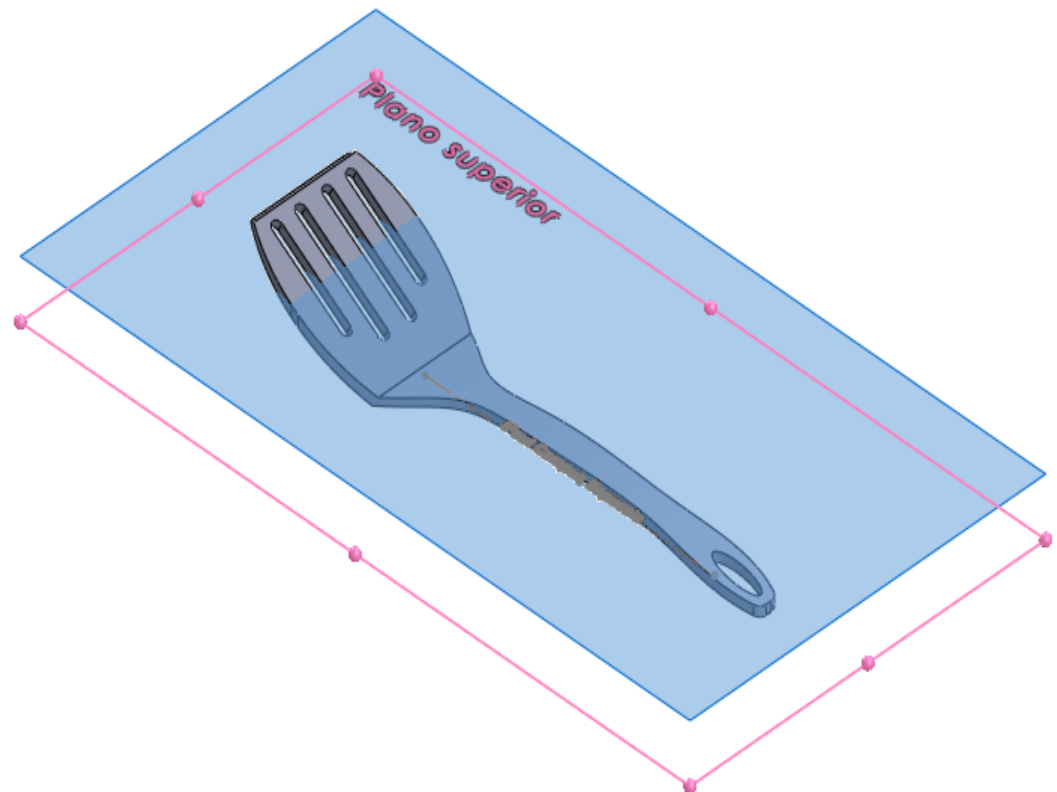

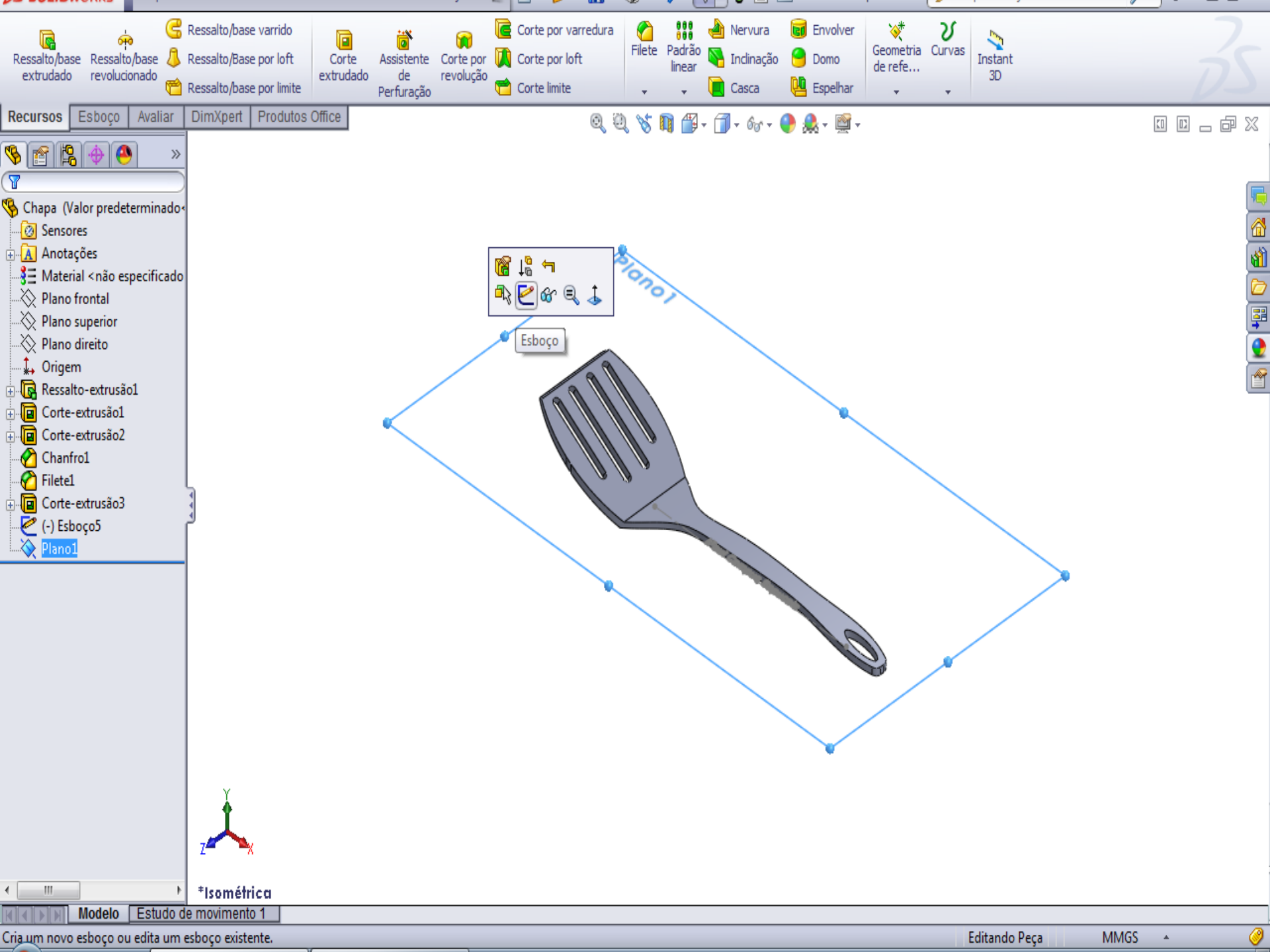



Texto do esboço

Curvas

- Linha1

Texto

IFsul Campus Sapucaia

100%

100%

Usar fonte do documento

Fonte...

Texto
 Esboça texto. É possível esboçar texto em faces, curvas, arestas e entidades de esboço.

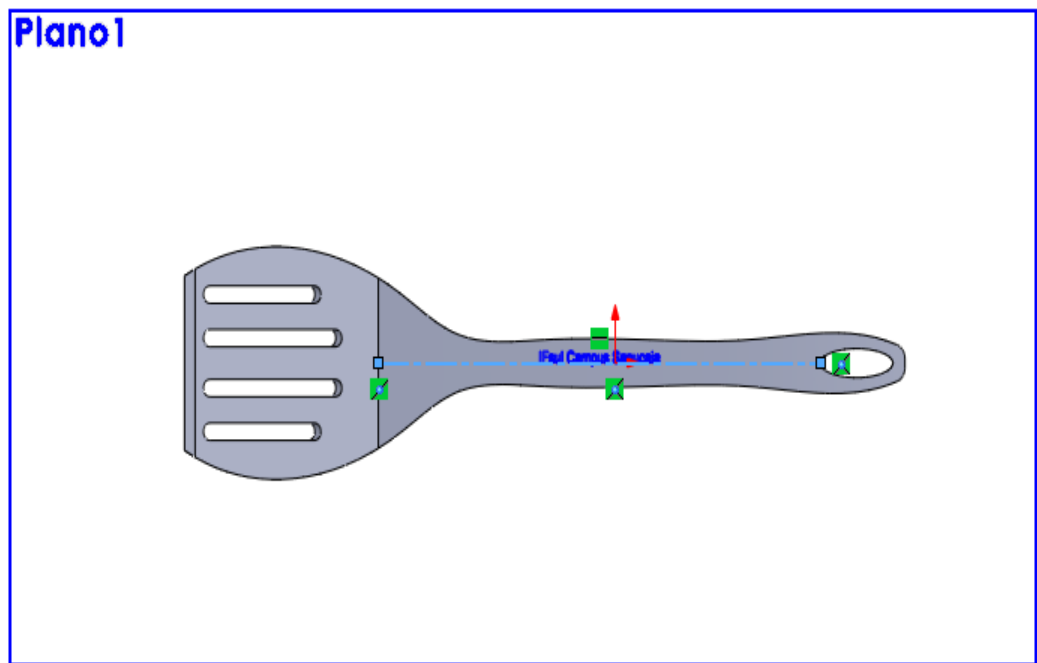

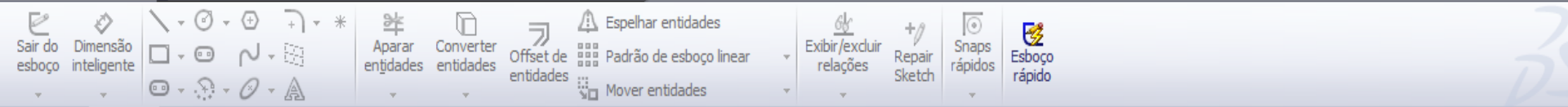

Chapa (Valor predetermina...)

Texto do esboço ?

Curvas

- Linha1

Texto

IFsul Campus Sapucaia

100%

100%

Usar fonte do documento

Fonte...

Selecionar fonte

Fonte: Arial

Estilo de fonte: Semicondensado

Altura: Unidades 4.1093099

Pontos 16

Espaço: 1.00mm

Efeitos

Tachado Sublinhado

Amostra: AaBbYyZz

OK Cancelar



Recursos Esboço Avaliar DimXpert Produtos Office

Corte-extrusão5

De: Plano de esboço

Direção 1: Offset da superfície

Face<1>

0.50mm

Inverter offset

Transladar superfície

Inverter lado para cortar

Inclinação para fora

Direção 2

Contornos selecionados

Corte extrudado
 Corta um modelo sólido por meio da extrusão de um perfil esboçado em uma ou duas direções.

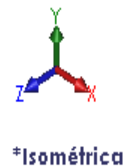
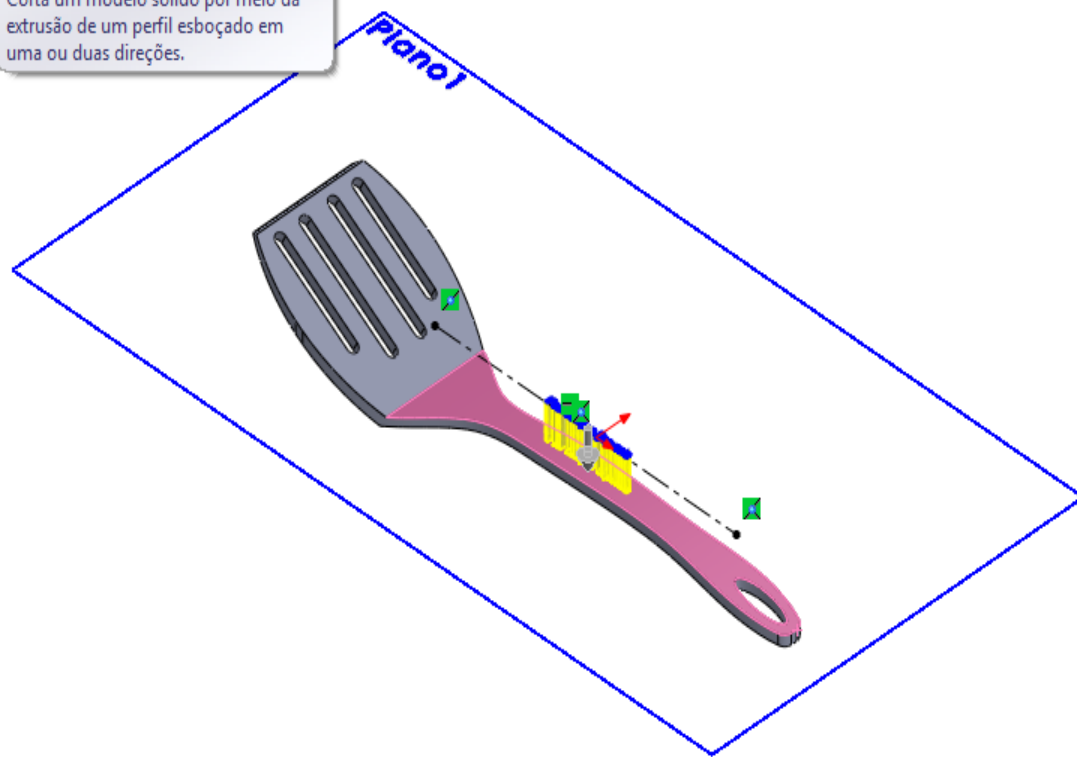



Recursos Esboço Avaliar DimXpert Produtos Office

- Chapa (Valor predeterminado)
- Sensores
- Anotações
- Material <não especificado
- Plano frontal
- Plano superior
- Plano direito
- Origem
- Ressonho-extrusão01
- Corte-extrusão01
- Corte-extrusão02
- Chanfro1
- Filete1
- Corte-extrusão03
- Plano1
- Corte-extrusão05

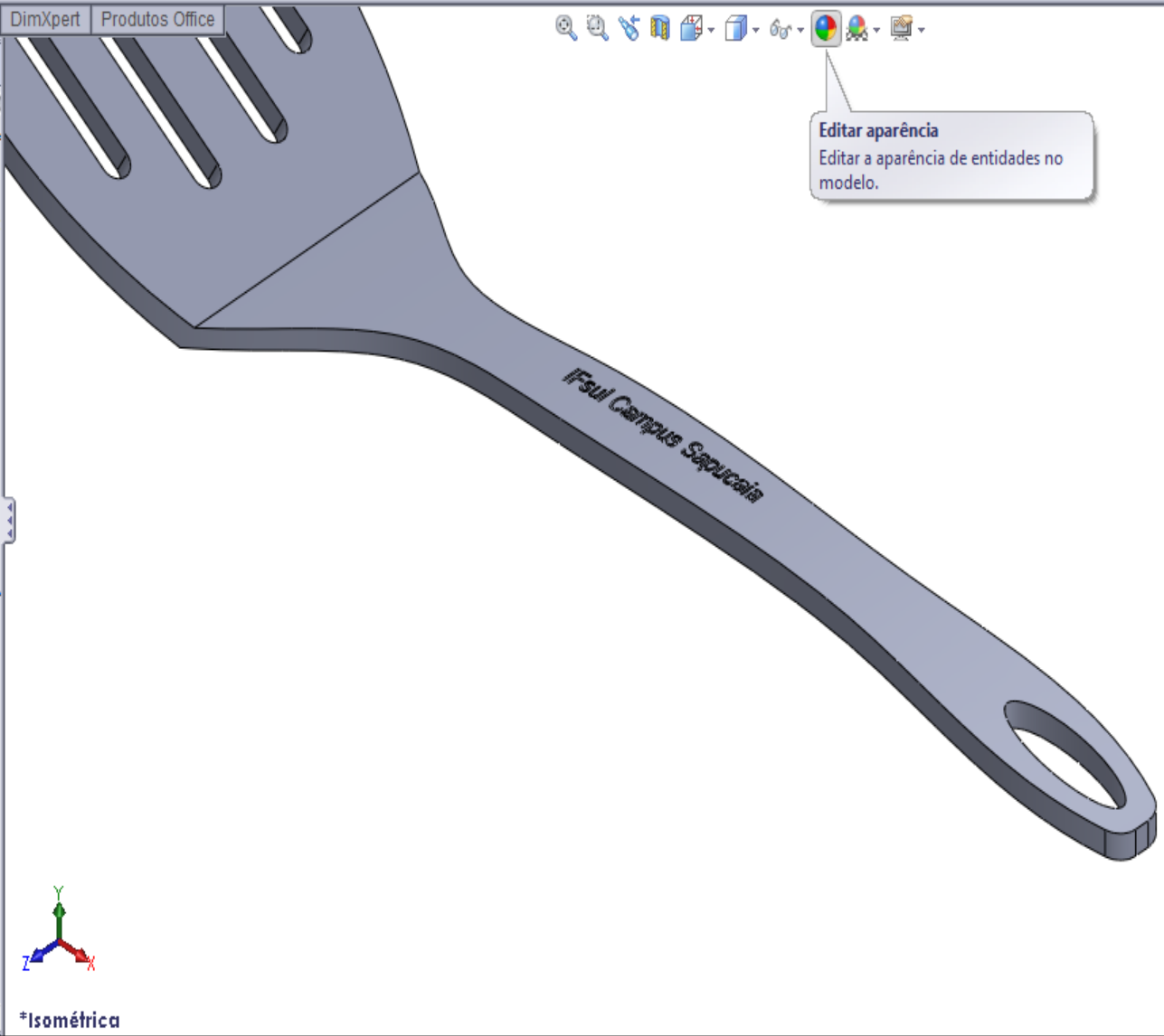

Editar aparência
Editar a aparência de entidades no modelo.



*Isométrica

Ressalto/base extrudado Ressalto/base revolucionado Ressalto/Base por loft Ressalto/base por limite

Corte extrudado Assistente de Perfuração Corte por revolução Corte por loft Corte limite

Filete Padrão linear Nervura Incinação Casca

Envolver Domo Geometria de refe... Curvas Instant 3D

Recursos Esboço Avaliar DimXpert Produtos Office

cor

Básico Avançado

Cor/Imagem

Geometria selecionada

Corte-extrusão5

Selecionar recursos

Cor

opaco

255

- Chapa (Valor predetermina...
- Sensores
- Anotações
- Material <não especific...
- Plano frontal
- Plano superior
- Plano direito
- Origem
- Ressalto-extrusão1
- Corte-extrusão1
- Corte-extrusão2
- Chanfro1
- Filete1
- Corte-extrusão3
- Plano1
- Corte-extrusão5

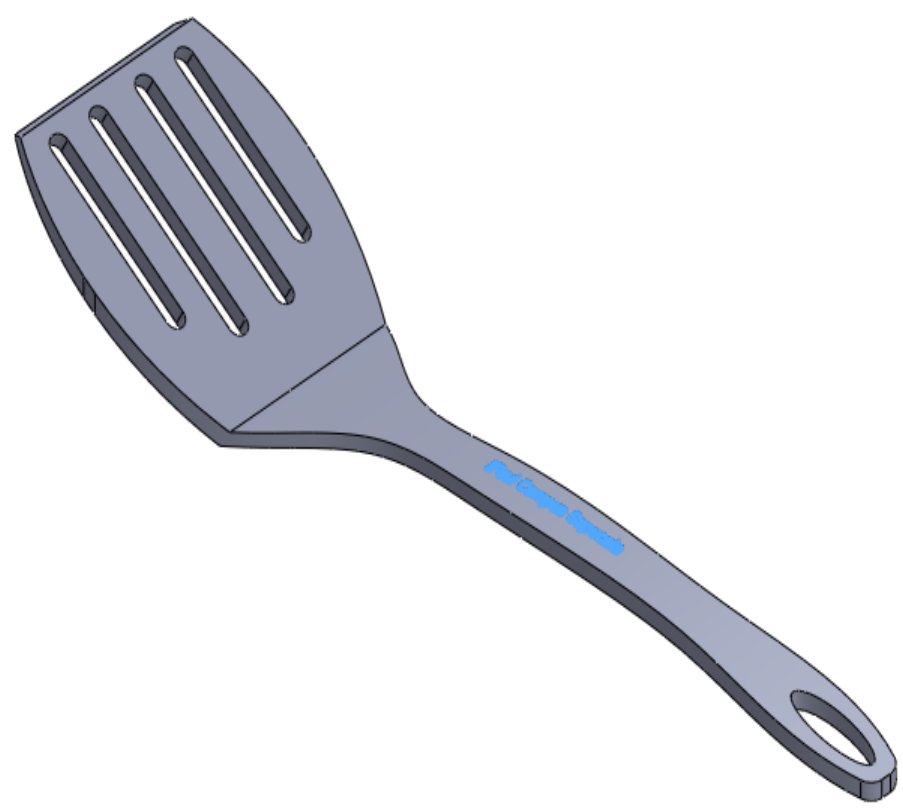

*Isométrica

